

Model One.

**Jasná voľba.**

## Nekonečné možnosti.

Každý detail súpravy Model One si môžete prispôsobiť tak, aby presne vyhovoval vašim potrebám. Vyberte si z desiatok možností, ktoré môžete ľubovoľne kombinovať.

## Nadčasový dizajn.

Filozofia dizajnu a materiály použité na súprave Model One pochádzajú z našej prémiovej produktovej línie Model Pro. Model One sa vďaka tomu riadi osvedčenými ergonomickými zásadami a prináša pohodlie do vašej každodennej práce.

## Spoločlivý partner.

Výrobnú technológiu súpravy Model One sme štandardizovali s našou prémiovou produktovou líniou. Každú súpravu navyše dôkladne testujeme ešte pred odoslaním zákazníčkovi.

# Jasná voľba.

Ak hľadáte stomatologickú súpravu, ktorá vám prinesie vynikajúci výkon a zároveň vašim pacientom poskytne výnimočné pohodlie, Model One je tu pre vás, za cenu ekonomickej triedy.



**Model One  
100.**



**Model One  
200.**



# Model One 100.

Nesená súprava.





# Model One 200.

Stacionárna súprava.

# Model One 100.

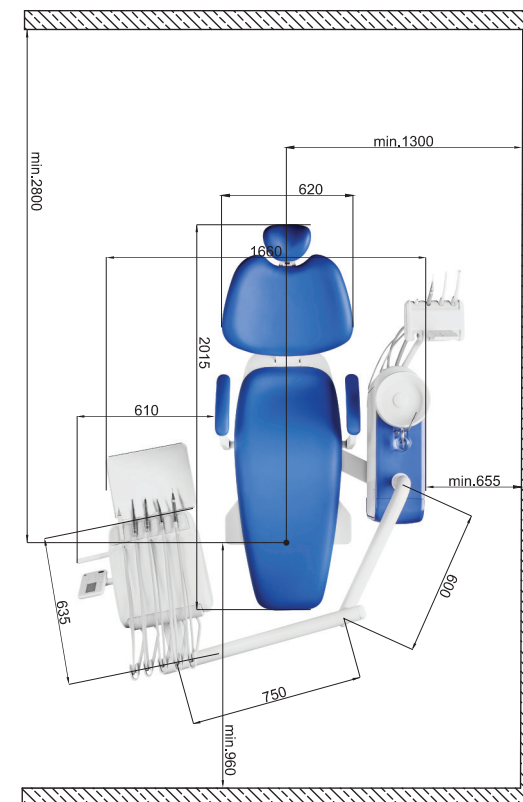
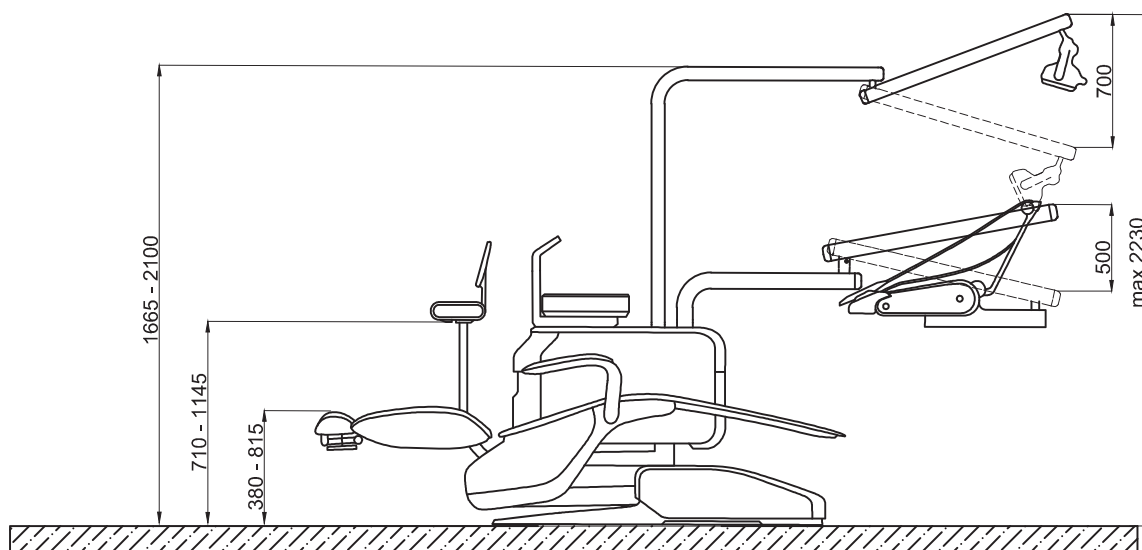

Stomatologická súprava s pľuvadlovým blokom a kreslom pre pacienta so synchronizovaným pohybom, umožňuje pacientovi zachovať optimálnu vzdialenosť od pľuvadlovej misy počas fáz oplachovania, bez ohľadu na výšku pacienta.

Oba modely sú vybavené mechanizmom s nosnosťou až do 200 kg, čo je optimálnou voľbou do modernej praxe.

# Model One 200.

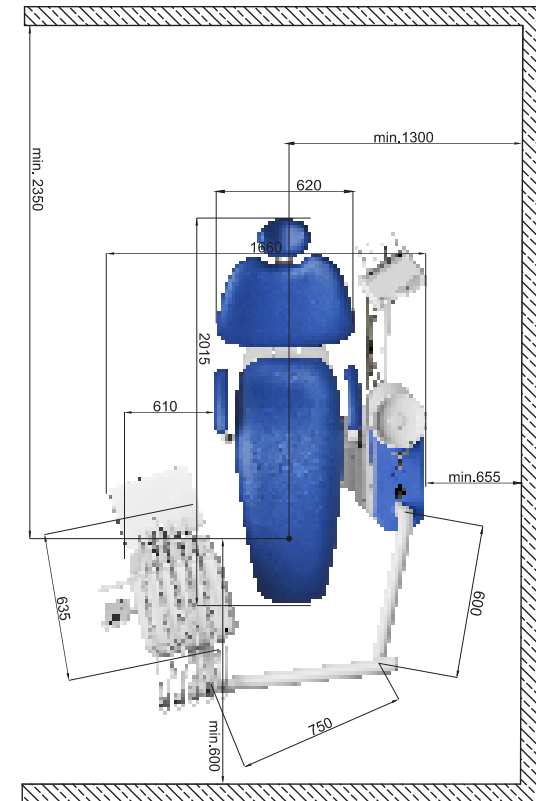
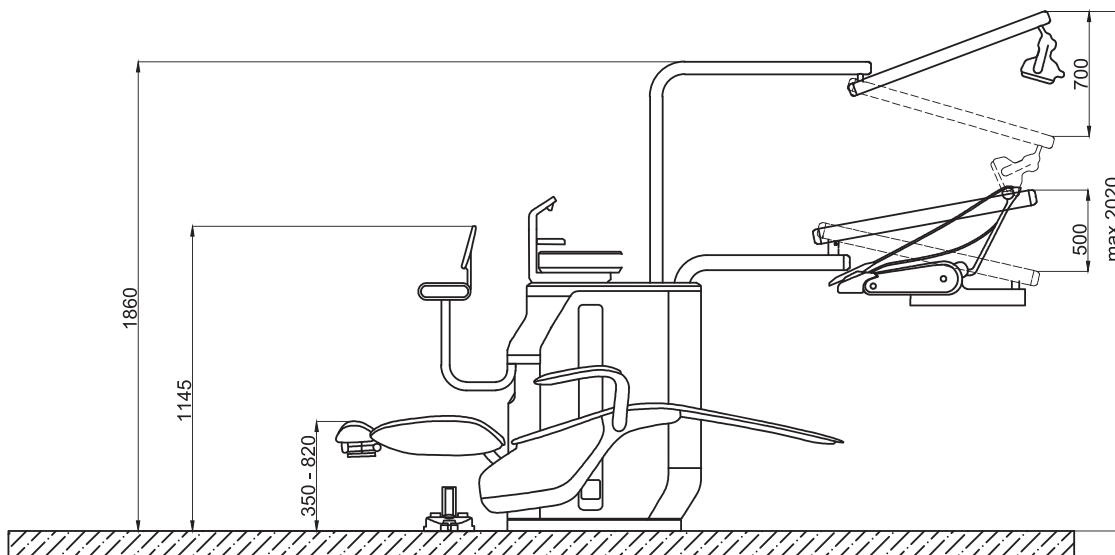

Stacionárna stomatologická súprava s integrovaným kreslom pre pacienta je vďaka svojej kompaktnej konštrukcii ideálna pre ordinácie s obmedzeným priestorom. Kreslo sa dá výrazne znížiť, aby sa umožnil ľahký nástup a výstup pre všetkých pacientov (kreslo sa dá znížiť až do výšky 350 mm od podlahy).

Oba modely sú vybavené mechanizmom s nosnosťou až do 200 kg, čo je optimálnou voľbou do modernej praxe.

# Nekonečné možnosti.

Zatvorte oči a predstavte si vašu vysnívanú stomatologickú súpravu. Teraz ich otvorte, so súpravou Model One už nemusíte snívať. Aké funkcie a vzhľad bude váš Model One mať, je iba na vás.

# Hore alebo dole?

Vyberte si horné alebo spodné vedenie nástrojov na stolíku lekára.

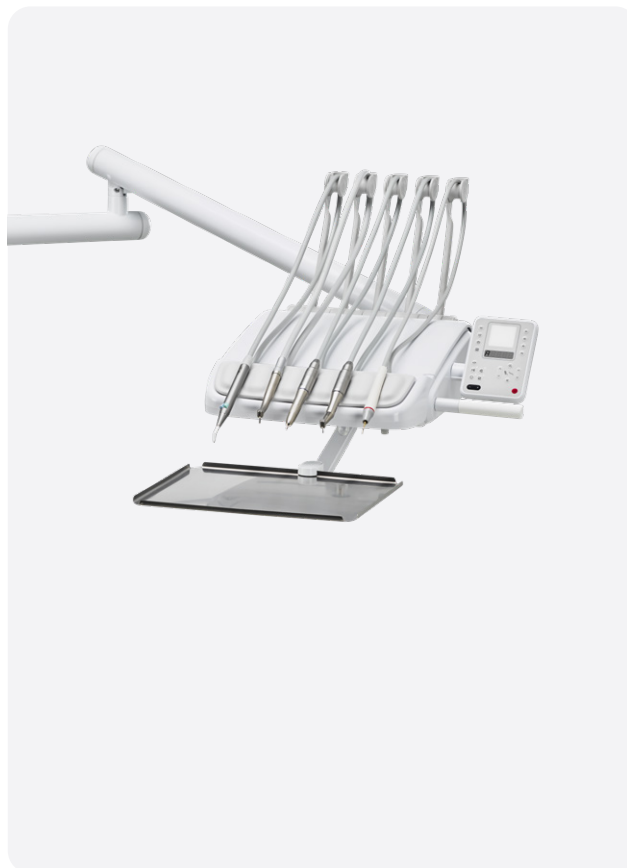

## Vaše nástroje ostanú v bezpečí.

Stolík lekára v konfigurácii s horným vedením hadíc môže byť vybavený aretáciou bičov. Biče sú ku každému nástroju pripevnené samostatne. Aretácia biča udrží hadice v aerodynamickej polohe a umožňuje jednoduché vrátenie na ich pôvodné miesto.

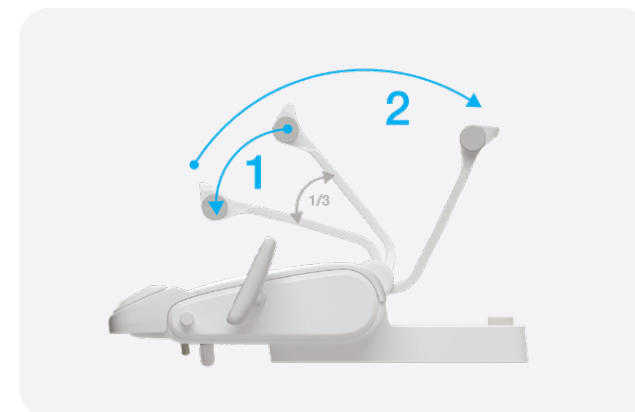
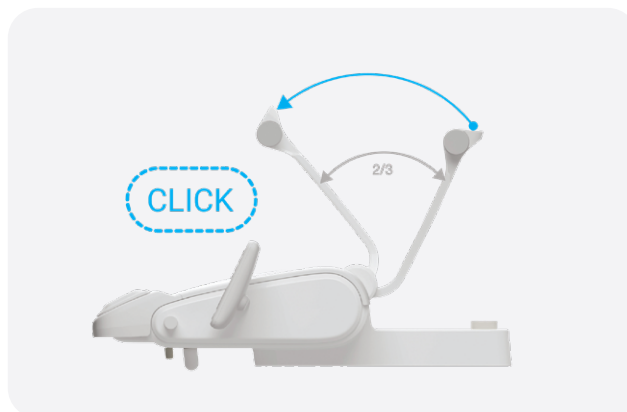

## Prispôbte si ovládací panel.

Ovládací panel na stolíku lekára prichádza v dvoch variantoch. Okrem toho si pri oboch verziách môžete vytvoriť dva profily lekára.



### Ovládací panel One.

Štandardný ovládací panel má 5-miestny displej, ktorý vám poskytuje informácie o otáčkach aktuálne používaného mikromotora. Okrem toho s ním môžete ovládať polohovanie kresla, svetidlo či napíňanie pohára. A zabudnúť nemôžeme ani na negatoskop!



### Ovládací panel One Plus.

Pokročilý ovládací panel má plne farebný displej a dodatočné tlačidlá na ovládanie endodontických funkcií vašich nástrojov. Táto voľba podporuje aj automatickú hygienu.

**1** Tlačidlá na ovládanie svetla, pohára a oplachu misy

**2** Tlačidlá na ovládanie polohy

**3** Tlačidlá na ovládanie nástrojov\*

## Intuitívne ovládanie nástrojov.

Nástroje na stolíku lekára sa aktivujú vytiahnutím z individuálnych držiakov (spodné vedenie nástrojov) alebo odobratím zo stolíka lekára (horné vedenie nástrojov).

## Vaše nastavenia máte neustále poruke.

Využiť môžete až štyri prednastavenia nástrojov na stolíku lekára.



## Viacfarebné LED indikátory na ovládacom paneli One.

Pre lepšie rozlíšenie aktívnych funkcií sme ovládací panel One vybavili viacfarebnými LED indikátormi.

	ŽIADNE SVETLO	BIELE SVETLO	MODRÉ SVETLO	ZELENÉ SVETLO
	Chladenie vypnuté	Chladenie sprejom	Chladenie vzduchom	Chladenie vodou

# Vyberte si svoj ultrazvukový odstraňovač zubného kameňa.

Výber UOZK kompatibilných s ovládacím panelom One Plus:

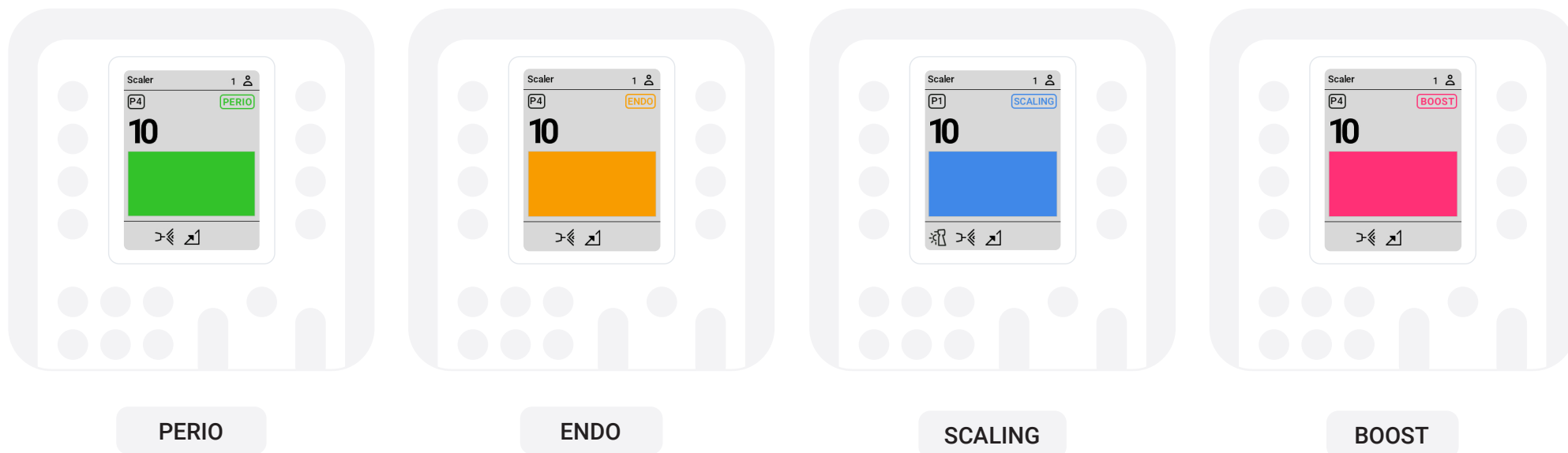

UOZK	PERIO	ENDO	SCALING & GENERAL	BOOST
Satelec SP Xinetic	•	•	•	
Satelec NEWTRON	•	•	•	•
Satelec NEWTRON LED	•	•	•	•
NSK VA170	•	•	•	
NSK VA170 LED	•	•	•	
WOODPECKER		•	•	

EMS EMS UOZK nemajú špecifické funkcie. Rozsah ich intenzity je od 0-10, čo pokrýva všetky režimy.





# Endodontické funkcie.

Ovládací panel One Plus s mikromotorom DX Pro alebo DX Pro Blue vám umožňuje využívať ďalšie endodontické funkcie, vrátane auto-reverse a auto-forward funkcie.

Rozsah otáčok je možné nastaviť od 100 do 40 000 RPM a krútiaci moment je nastaviteľný do 3,5 Ncm.

## A predsa sa točí!

Štandardná verzia misy súpravy Model One je pripevnená k pľuvadlovému bloku. Ak chcete vašim pacientom dopriať dodatočný komfort, môžete si v konfigurácii vybrať mechanicky otočnú misu.



## Ktoré svietidlo zapnete vy?

Môžete si vybrať zo stomatologických svietidiel XENOS alebo MAIA. Xenos dosahuje až 26 000 Lux. Svietidlo MAIA až do 35 000 Lux a CRI>95. Obe svietidlá sú ovládateľné pomocou bezdotykového senzoru.

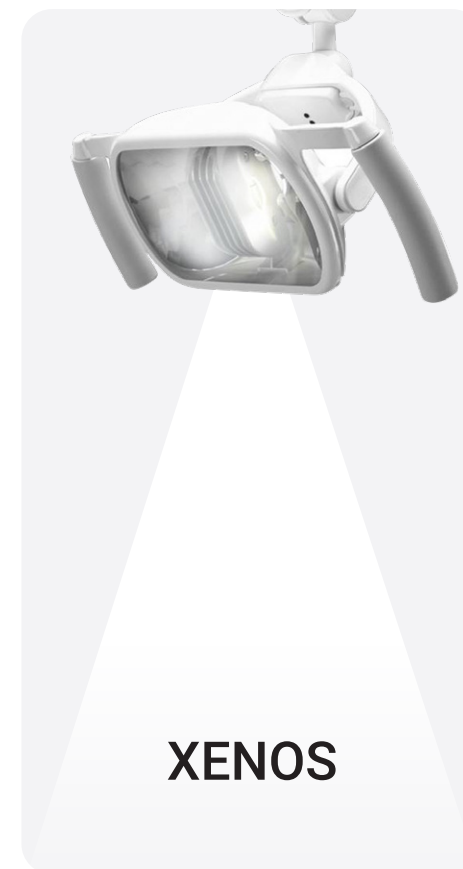

## Nožné ovládače



### MARQUARDT

Stabilný a protišmykový termoplastový kryt s gumenými nožičkami.



### NOK

Pedálový nožný ovládač.

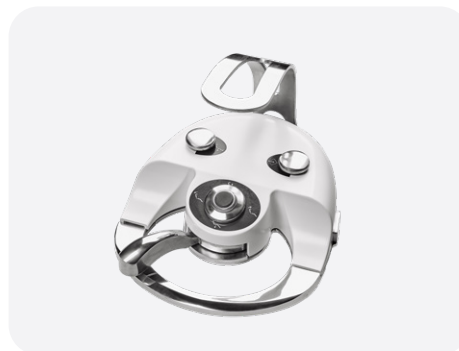

### UNO

Pákový nožný ovládač.



### SWING

Multifunkčný nožný ovládač na riadenie nástrojov, kresla a pľuvadlového bloku. So zlepšenou ergonómiou a jednoduchým ovládaním regulácie nástrojov pomocou páky.

## Pripravený na extra pár rúk.

Na stolíku asistenta máte k dispozícii šesť nástrojov. Vybrať si môžete štandardnú alebo pokročilú verziu. Verzia stolíka asistenta BASIC vám umožňuje ovládať oplachovanie misy a plnenie pohára. S pokročilou verziou stolíka asistenta ADVANCED budete môcť ovládať aj polohovanie kresla, vrátane Trendelenburgovej polohy.

### Basic

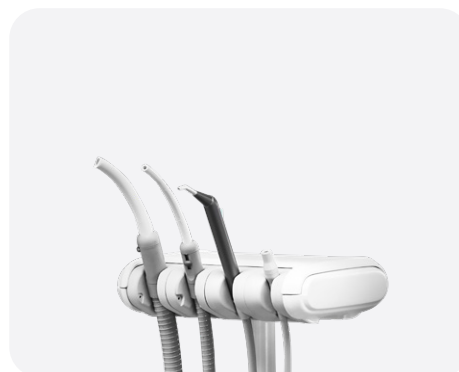

### Advanced





## Rýchlo, rýchlejšie, Model One.

Model One je v štandardnej verzii vybavený manuálnou hygienou, no môžete prejsť na plne automatickú verziu. Údržba Modelu One je rýchla a jednoduchá bez ohľadu na vašu voľbu.

## Manuálna dezinfekcia nie je žiadna prekážka.

Ak sa rozhodnete pre štandardnú verziu, je potrebná pravidelná manuálna údržba. Všetky systémy sa veľmi ľahko udržiavajú a prichádzajú s jednoduchými a jasnými odporúčaniami.



**Držiak pre hygienu nástrojov.**



**Hadice nástrojov do držiaka pre hygienu.**



**Dezinfekcia vodných ciest chladenia nástrojov – automatická hygiena.**

## **Automatická dezinfekcia vodných ciest.**

Vodné cesty nástrojov sú udržiavané čisté a nie je potrebné používať iné prostriedky na ich dezinfekciu.

## **Automatická hygiena má 4 možnosti nastavenia:**

- |   |                                   |
|---|-----------------------------------|
| <b>1.</b><br>Hygiena pred začiatkom pracovného dňa. | <b>2.</b><br>Hygiena po ošetrení. |
| <b>3.</b><br>Hygiena po ukončení pracovného dňa.    | <b>4.</b><br>Intenzívna hygiena.  |

# Nadčasový dizajn.

Cenami ovenčený dizajn nášho prémiového produktového radu Model Pro sme použili ako základný stavebný kameň aj pre nový Model One. Využili sme rovnaké materiály, súčiastky a ergonomicky orientovanú filozofiu tak, aby sme stomatológom splnili ich základné pracovné požiadavky.

## Lístky do prvej triedy, prosím!

Pri najbližšej návšteve sa môžete vašim pacientom pochváliť, že ich čaká jazda ako v limuzíne.

Prečo? Na to, aby sme vytvorili kreslo pre súpravu Model One, sme sa spojili s mnohými ergonomickými expertmi z dentálneho priemyslu. Vzniklo tak majstrovské dielo, ktoré výrazne znižuje fyzickú záťaž aj pri dlhších zákrokoch a výrazne prispieva ku komfortu vašich pacientov.





## V jednoduchosti je krása.

Ovládacie panely využívajú prehľadnú a jednoduchú grafiku, rozloženie tlačidiel a majú kvalitnú povrchovú úpravu. Sústreďte sa na vašu prácu bez akýchkoľvek rozrušení a zbytočných chýb.





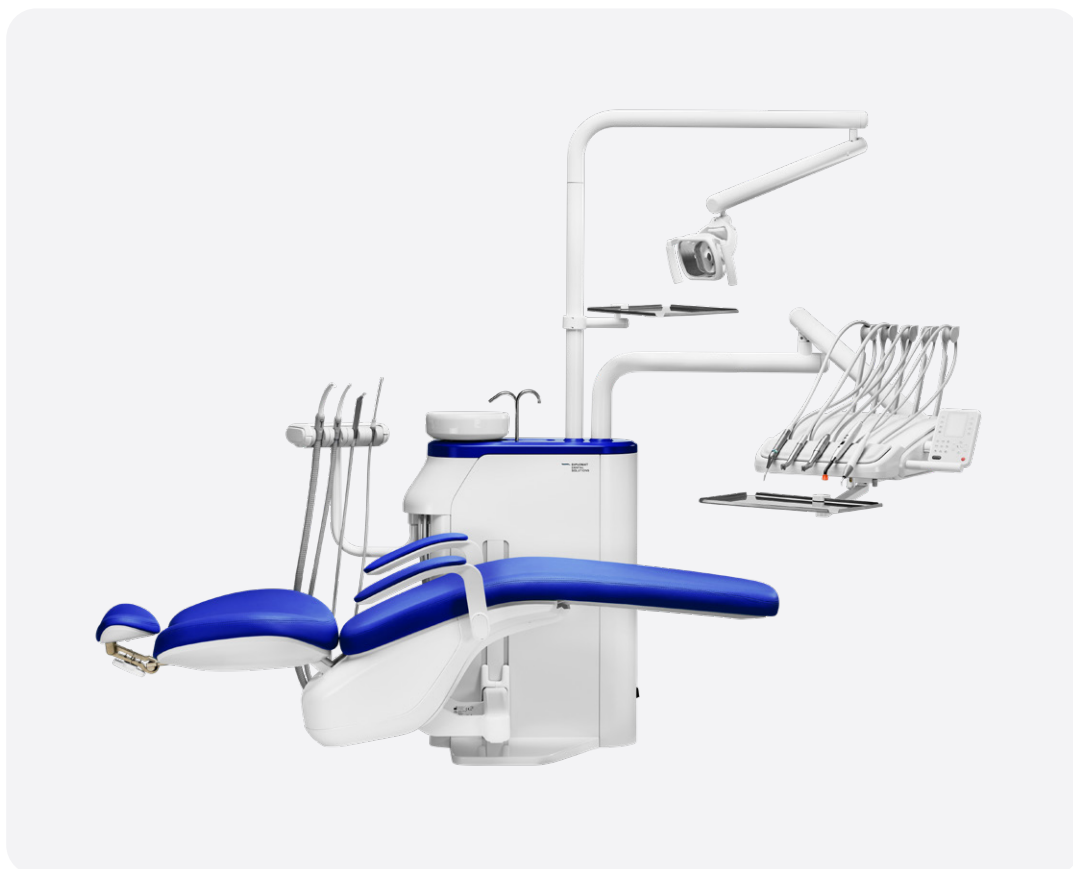

## Je ťažké z neho spustiť oči.

Čistá geometria, jednoduché užívateľské rozhranie, kompaktná veľkosť a skvelá ergonómia. Kombinácia, ktorá robí zo súpravy Model One nielen pastvu pre oči, ale aj skvelý produkt na používanie.



## Príjemný na dotyk.

Väčšina použitých materiálov, ako je UV odolný a chemicky odolný plast ASA alebo pozinkované polomatné kovy, sa vyrovná aj tým najprémiovejším produktom na trhu.

# Láska na prvé sedenie.

Dizajn a ergonómia súpravy Model One má korene v našom prémiovom produktovom rade Model Pro:

- a) Sedadlo je dostatočne široké na to, aby bol možný pohyb hornej časti tela pacienta.
- b) Pre tých najnáročnejších stomatológov je k dispozícii 3D opierka hlavy, ktorá umožňuje laterálnu flexnú polohu hlavy pacienta.

**Opierka hlavy** sa prispôsobí tvaru krku a hlavy akéhokoľvek pacienta.

**Ramená prirodzene klesnú** tak, aby bola zabezpečená pohodlná poloha chrbta.

**Sedadlo a opierka** pôsobia uvoľňujúco a oporne zároveň.

**Trendelenburgova poloha** je súčasťou štandardného vybavenia.

**Poloha v ľahu s plne podopretými nohami a voľne položenými rukami** zabezpečuje pacientovi maximálnu relaxáciu.

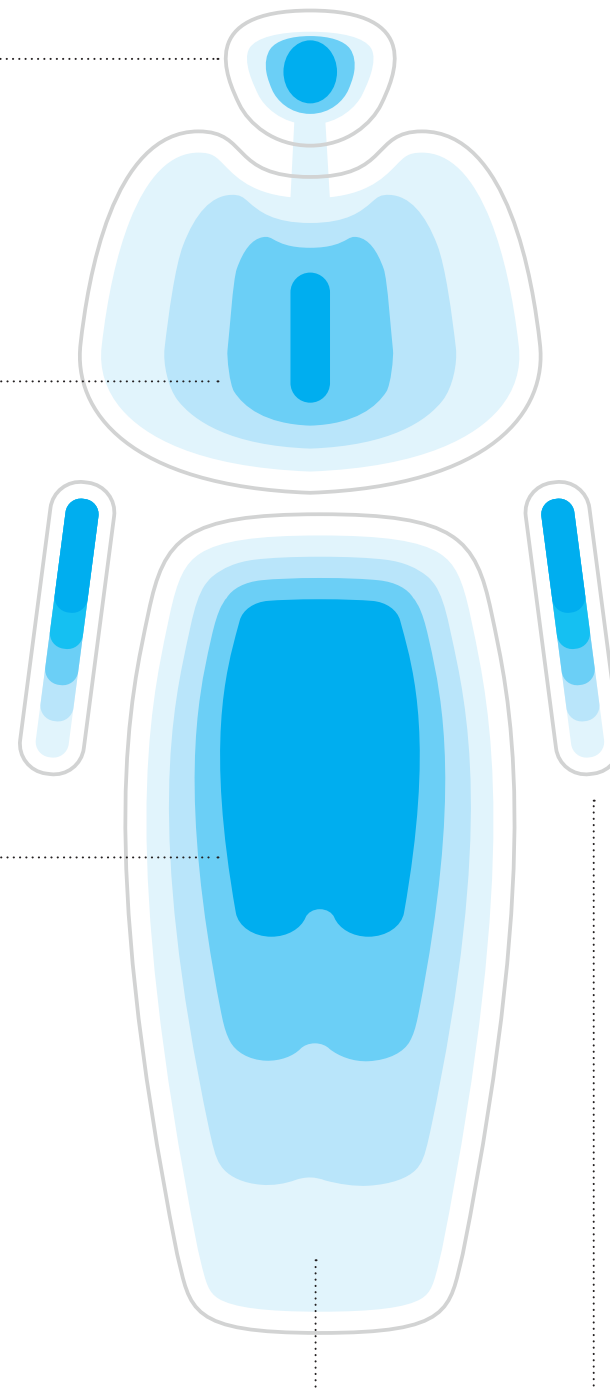



## Model One sa postará aj o vás.

Nielen vaši pacienti, ale aj vy si zaslúžite to najlepšie. Muskuloskeletálne problémy sú vedúcou príčinou predčasného odchodu stomatológov z praxe.

Skvelá ergonómia je nevyhnutná pre vaše dlhodobé zdravie. Model One spĺňa všetky normy pre ergonomickú prácu pri jednoduchých, ale aj náročných operačných zákrokoch.

## Pár ergonomických zaujímavostí.

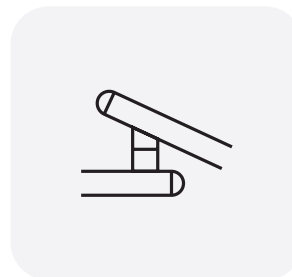

Ramená stomatologickej súpravy sú ergonomicky prispôbené vašej každodennej práci.

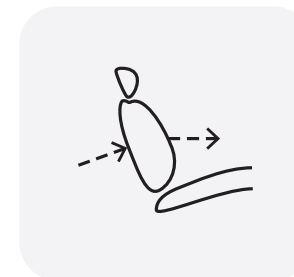

Chrbtová opierka kresla pacienta umožňuje posun do strán.

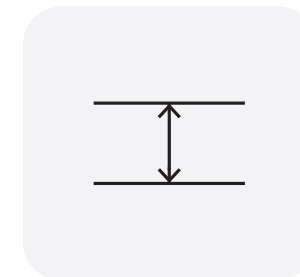

Ergonomicky tvarovaná opierka chrbta umožňuje lekárovi dostať sa čo najbližšie k hlave pacienta.



V prípade potreby zákroku jedného lekára v 12 h polohe dosiahnu nástroje lekárskeho a asistenčného ramena dostatočne blízko a umožnia tak ich pohodlné používanie.



V prípade, že úkon vyžaduje prítomnosť dvoch osôb, je možné vytvoriť miesto pre druhú osobu a stolík asistenta.

# Máte hravú náladu?

So súpravou Model One máte možnosť vyjadriť samých seba. Vybrať si môžete z tuctov farebných vyhotovení a čalúnení. Pozrite sa na niekoľko najpopulárnejších z nich. Kompletnú ponuku nájdete v našom [katalógu koženiek](#).

## Kolekcia Štandard.

V prípade verzie Štandard si vyberáte klasický vzhľad koženky. Tento materiál je flexibilný, trvácny, odolný voči škrabancom, UV-rezistentný a zároveň jemný na dotyk.



## Kolekcia Špeciál.

Kvalita kolekcie Štandard rozšírená o ďalšie zaujímavé farebné variácie.



## Kolekcia Špeciál Plus.

Lahký materiál s vysokou flexibilitou a dokonalou povrchovou úpravou. Verzia Špeciál Plus švajčiarskej výroby, ktorá neobsahuje ftaláty, prináša užívateľovi zvýšenú bezpečnosť a zároveň sa ľahko čistí a spĺňa všetky protipožiarne normy.



## Kolekcia Premium.

Verzia Premium s prirodzeným zrnitým vzhľadom prináša úplne klasický štýl, ktorý zvyšuje zážitok z koženky. Je mäkká na dotyk a so zosilneným podkladom z umelého hodvábu sa vyznačuje špičkovou odolnosťou. Prešívané čalúnenie Premium je k dispozícii na objednávku len s pamäťovou penou na zabezpečenie maximálneho pohodlia pacienta.





**Vyberte si  
ľubovoľnú farbu  
pre čalúnenie  
a plastový kryt.**

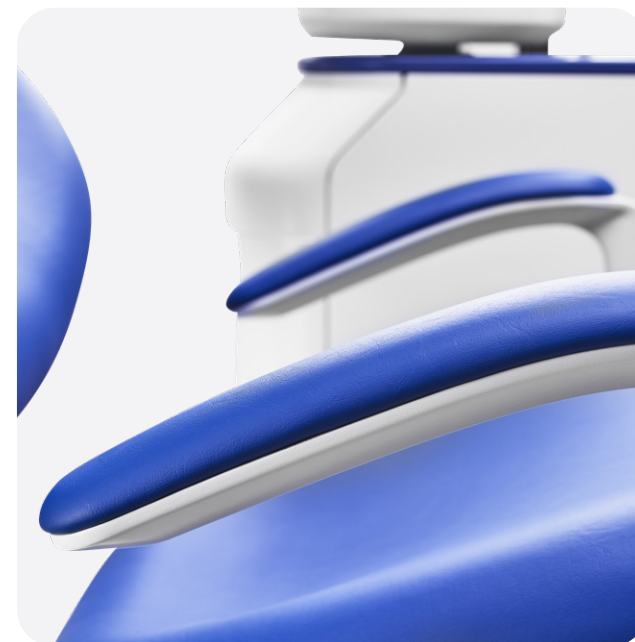

# Vyjadrite svoj štýl.



Vyberte si z nových farebných možností a zladzte svoje čalúnenie s ostatnými časťami stomatologickej súpravy.



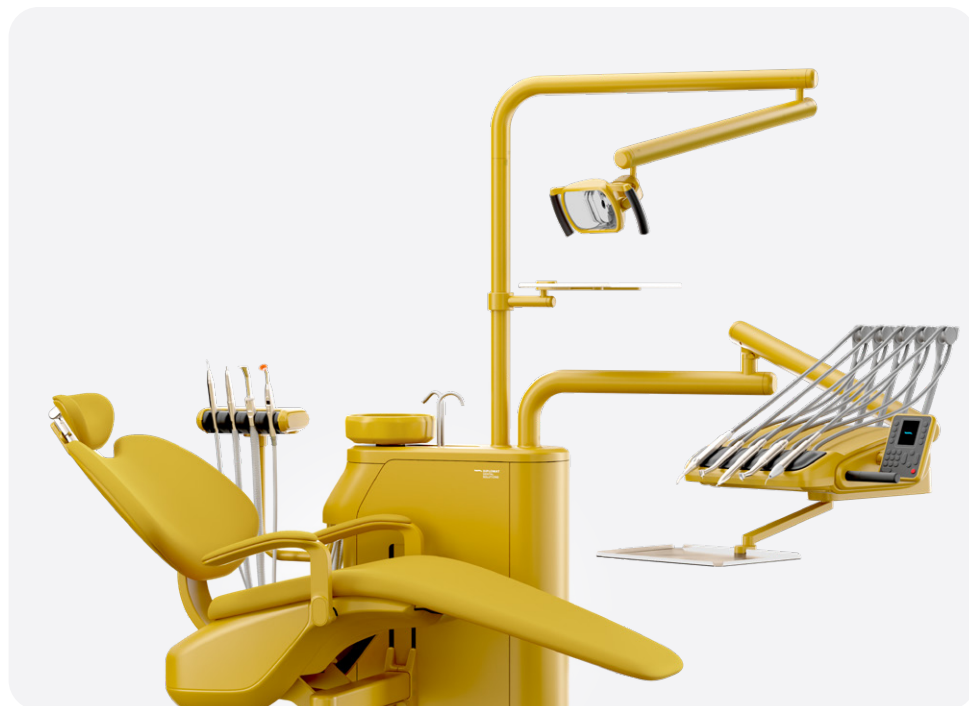
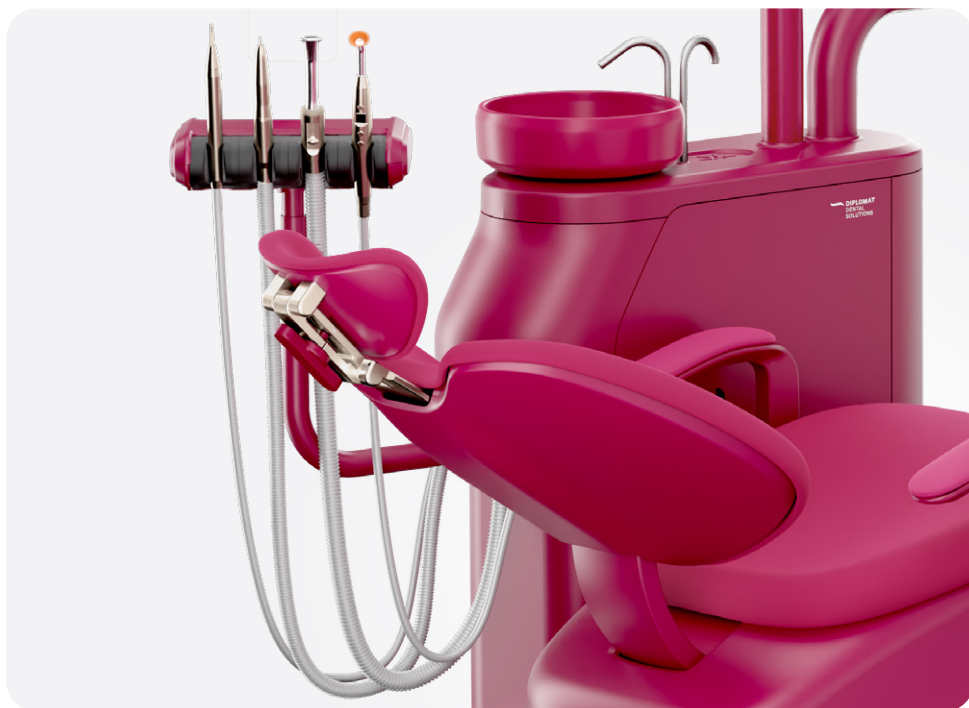

Prezentované fotografie stomatologických súprav sú ilustračné. Niektoré prvky súpravy, ako sú fólie (ovládací panel, stolík asistenta), držiaky nástrojov, ramená bičov či gumené kryty musia zostať v pôvodných farbách. Podrobnosti si vyžiadajte od svojho predajcu.

# Spoločný partner.

Jednoduchosť používania a spoľahlivosť sú hlavnými piliermi súpravy Model One. Už počas prvého dňa so súpravou Model One budete mať pocit, že ste s ňou pracovali celé veky.



## Vo vašom prirodzenom prostredí.

Model One vždy poskytuje pohodlný prístup ku všetkým nástrojom a ovládacím prvkom.

## Pohodlný pre všetkých.

Rozsah zdvíhu kresla je veľmi veľký – od 31 cm až do 81,5 cm. Vaši detskí pacienti si vďaka tomu sadnú do kresla bez akýchkoľvek problémov. Okrem toho poskytuje komfortný pracovný priestor aj pre stomatológov menšieho či väčšieho vzrastu.

## Inštalácia? Bez problémov!

Inštalácia súpravy Model One je veľmi jednoduchá a rýchla. Ani sa nenazdáte a súprava bude v prevádzke.



# Zoznámte sa so spoločnosťou Diplomat Dental.

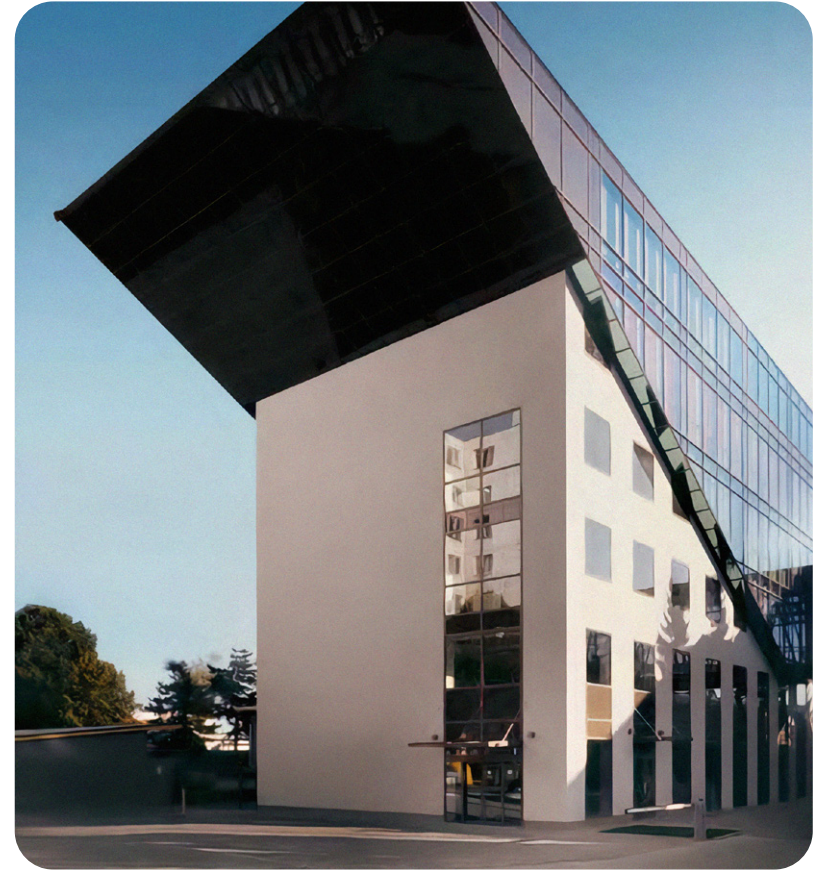

Diplomat Dental je rodinný podnik s tradíciou od roku 1945. Firma je situovaná v kolíske výrobcov stomatologických súprav, v Piešťanoch, cca 2 hodiny od Viedne a ponúka tak nielen výhodnú geografickú polohu, ale najmä cenné skúsenosti, ktoré nadobudla počas vyše 70 ročného vývoja stomatologických súprav. S tisíckami spokojných zubných lekárov po celom svete spoločnosť v súčasnosti uskutočňuje prelomové kroky v oblasti digitalizovanej stomatológie pod vedením už tretej generácie rodiny Nerádovcov.



**1945**

Miroslav Nerád st. sa stal riaditeľom spoločnosti Chirana, predchodkyňou spoločnosti Diplomat Dental.



**1950**

Bolo vyvinuté prvé stomatologické príslušenstvo.

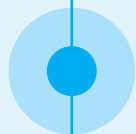

**1989**

Chirana sa rozdelila na viacero nezávislých spoločností.

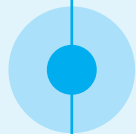

**1992**

Miroslav Nerád ml. založil spoločnosť EUR-MED.

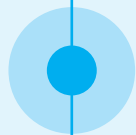

**1996**

Rodina Nerádová investovala do spoločnosti v Piešťanoch.

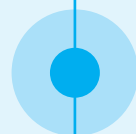

**2012**

Chirana bola premenovaná na Diplomat Dental.

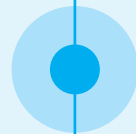

**2013**

Tomáš Nerád sa stal riaditeľom spoločnosti Diplomat Dental.

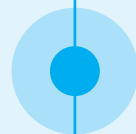

**2021**

Bol predstavený nový Model Pro. Podarilo sa nám s ním uspieť na mnohých dizajnových súťažiach, vrátane tej najprestížnejšej – Red Dot Design Award.

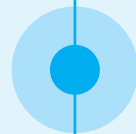

**2022**

Na trh bol uvedený Model One.



**2023**

Tomáš Nerád vyhral prestížne ocenenie EY ako Technologický podnikateľ roka.

# Dôraz na spoľahlivosť a kvalitu.

Všetky naše produkty sú starostlivo navrhnuté a skonštruované tak, aby vyhovovali špecifickým potrebám našich zákazníkov a zároveň vždy spĺňali naše vysoké štandardy kvality.

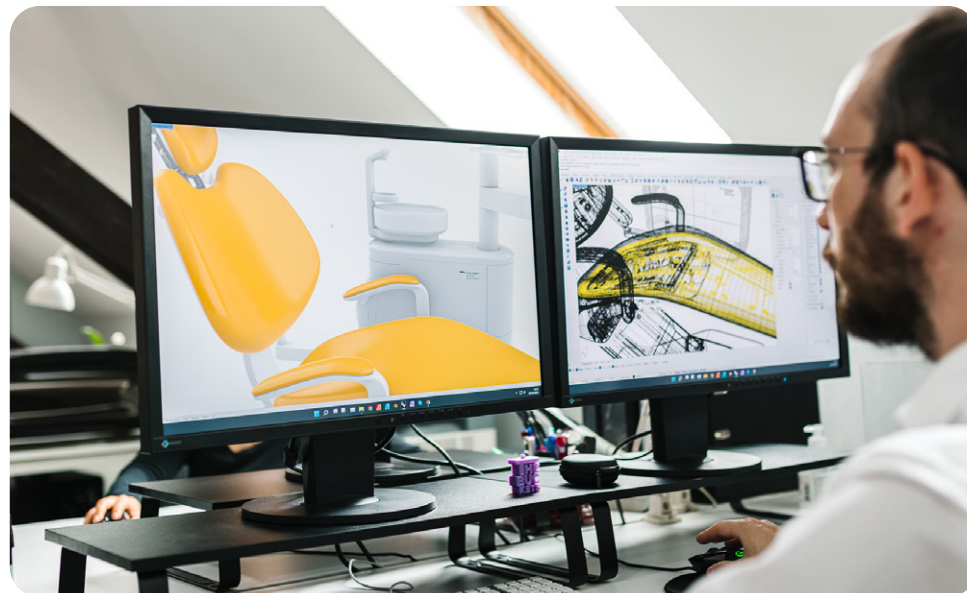

90 % komponentov vyrábame vo vlastnej réžii. Všetky komponenty každej stomatologickej súpravy sú počas výrobného procesu dôkladne kontrolované viac ako 15-krát, od vstupného materiálu až po finálny produkt.

Jedna z našich najväčších predností spočíva v našom výskumnom a vývojovom tíme a v početných spoluprákach so skúsenými partnermi a expertmi v našom odvetví.





Nové produkty interne testujeme štyri mesiace až rok v našej testovacej miestnosti. Nasleduje proces, počas ktorého až po dobu jedného roka získavame spätnú väzbu od našich ambasádorov, ktorí prototypy testujú priamo vo svojich stomatologických ambulanciách.

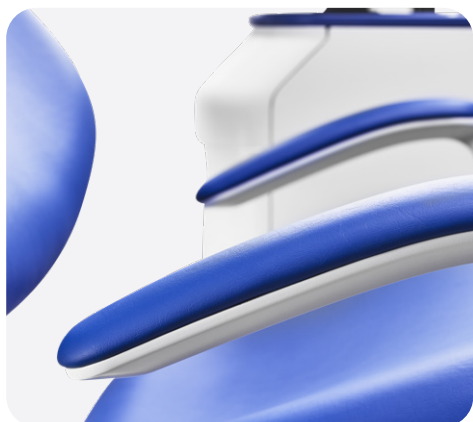

Produkty Diplomat Dental sú vysoko prispôsobiteľné. Vieme vyhovieť špecifickým požiadavkám a potrebám našich zákazníkov.



“Pri výrobe produktov sa riadime filozofiou zameranou na otvorené platformy, modulárne a inteligentné riešenia, ktoré zlepšujú plynulosť práce v ambulancii – pokročilé technológie sú vďaka tomu prístupné každému stomatológovi.”

**Tomas Nerad,**  
CEO - Diplomat Dental

# Doprajte si plný zážitok s naším príslušenstvom.

Pozrite si kompletný zoznam príslušenstva, ktoré je kompatibilné so súpravou Model One.

## Stolík lekára

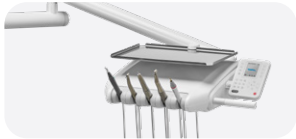

Štandard  
**Spodné vedenie nástrojov  
5 nástrojov na stolíku lekára**



Štandard  
**Horné vedenie nástrojov  
5 nástrojov na stolíku lekára**

## Ovládací panel



Štandard  
**One**



Voliteľné  
**One Plus**

## Stolík asistenta



Štandard  
**Odslňovač s adaptérom  
na vodnej jednotke**



Štandard  
**Basic**



Voliteľné  
**Advanced**

## Pľuvadlový blok



Štandard  
**Pevná pľuvadlová misa**



Voliteľné  
**Otočná pľuvadlová misa (manuálna rotácia)**

## Hlavová opierka



Štandard  
**2D**



Voliteľné  
**3D**

## Svietidlá



Štandard  
**XENOS**



Voliteľné  
**MAIA**

## Nožné ovládače



Štandard  
**MARQUARDT**



Voliteľné  
**NOK**



Voliteľné  
**UNO**



Voliteľné  
**SWING**

## Odkladací stolík

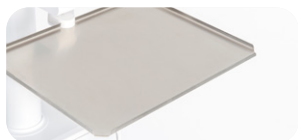

Voliteľné  
**Extra odkladací stolík na stĺpiku svietidla**  
vo veľkosti 370x290 mm

## Monitor



Voliteľné  
**Neovo monitor 22" DR22** biely Widescreen  
**Neovo monitor 22" RX22G** čierny, FULL HD Widescreen

## Čalúnenie



Štandard  
**Standard collection**



Voliteľné  
**Special collection,**  
**Special plus collection**



Voliteľné  
**Premium collection**

## Zdroj vody



Voliteľné  
**Prispôbitelnosť farby**  
**pľuvadlového bloku**

## Stolička



Voliteľné  
**Stolička s opierkou chrbta pre lekára,**  
**Stolička s opierkou chrbta pre sestru,**  
**Konské sedlo, Stolička k mikroskopu**

## Doplňky



Voliteľné  
**Detský**  
**podsedák**



Voliteľné  
**Ochranný**  
**podsedák**

## Lakovanie



Voliteľné  
**Kompletne lakovaná súprava**  
**v bielej polomatnej farbe**

# Vytvorte si vašu vlastnú konfiguráciu.

Nakonfigurujte si Model One na stomatologickú súpravu vašich snov.

Model One 100		Model One 200	
Doska na neuzemnenú/plávajúcu podlahu/výstavu	<input type="radio"/>	Doska na neuzemnenú/plávajúcu podlahu/výstavu	<input type="radio"/>
Synchronizovaný pohyb operadla a kresla pacienta	<input type="radio"/>	Synchronizovaný pohyb operadla a kresla pacienta	<input type="radio"/>
2D opierka hlavy	<input type="radio"/>	2D opierka hlavy	<input type="radio"/>
3D opierka hlavy	<input type="radio"/>	3D opierka hlavy	<input type="radio"/>
Ľavá lakťová opierka	<input type="radio"/>	Ľavá lakťová opierka	<input type="radio"/>
Pravá lakťová opierka	<input type="radio"/>	Pravá lakťová opierka	<input type="radio"/>
Detský podsedák	<input type="radio"/>	Detský podsedák	<input type="radio"/>
Ochranný podsedák	<input type="radio"/>	Ochranný podsedák	<input type="radio"/>
Stolík lekára			
Horné vedenie hadíc 5 nástrojové – Kontinentálny štýl	<input type="radio"/>		<input type="radio"/>
Spodné vedenie hadíc 5 nástrojové – Tradičný štýl	<input type="radio"/>		<input type="radio"/>
Ovládací panel			
Control Panel "One" s negatoskopom	<input type="radio"/>		<input type="radio"/>
Ovládací Panel "One Plus" <i>*potrebné pre používanie motorov s endo funkciami a automatickou hygienou</i>	<input type="radio"/>		<input type="radio"/>
Svietidlá		Pľuvadlové misy	
XENOS LED svietidlo so senzorom (až do 26.000 Lux)	<input type="radio"/>	Pevná pľuvadlová misa	<input type="radio"/>
Faro MAIA LED svietidlo so senzorom (35.000 Lux)	<input type="radio"/>	Otočná pľuvadlová misa (mechanicky)	<input type="radio"/>
Stĺpik na svetlo		Doplnkové možnosti pre stolík lekára	
Stĺpik pre prevádzkové svetlo	<input type="radio"/>	Samostatné regulátory vody pre každý nástroj	<input type="radio"/>
Stĺpik pre prevádzkové svetlo, vhodný i pre prídavný zásobník	<input type="radio"/>	Aretácia biča pre horné vedenie nástrojov	<input type="radio"/>
Stĺpik pre prevádzkové svetlo, vhodný i pre prídavný zásobník plus adaptér na monitor	<input type="radio"/>		
Odkladací stolík a monitory			
Extra odkladací stolík	<input type="radio"/>		
Neovo monitor 22" DR22 biely	<input type="radio"/>		
Monitor Neovo 22" RX22G čierny	<input type="radio"/>		



Stolík asistenta	
Ovládací panel BASIC	<input type="radio"/>
Ovládací panel ADVANCED	<input type="radio"/>
Odsliňovač pripevnený na pľuvadlovom bloku	<input type="radio"/>

Rameno asistenta	
Krátke rameno asistenta	<input type="radio"/>
Dlhé rameno asistenta	<input type="radio"/>

Stomatologické stoličky			
D10L s opierkou chrbta pre lekára	<input type="radio"/>	D10LH konské sedlo	<input type="radio"/>
D10LASS s opierkou chrbta pre sestru	<input type="radio"/>	D10LM k mikroskopu	<input type="radio"/>

Záruka			
Štandardná dĺžka záruky dva roky	<input checked="" type="radio"/>	Extra 2 roky záruky	<input type="radio"/>
Extra 1 rok záruky	<input type="radio"/>	Extra 3 roky záruky	<input type="radio"/>

Nožné ovládače	
SWING	<input type="radio"/>
UNO	<input type="radio"/>
NOK	<input type="radio"/>
Marquardt	<input type="radio"/>

Nástroje stolíka asistenta	
Striekačka Minimate 3F	<input type="radio"/>
Striekačka Minilight 3F	<input type="radio"/>
Mectron Starlight SX5 polymerizačná lampa s príslušenstvom	<input type="radio"/>
Vedenie pre veľkú a malú odsávačku (valčeky 2ks)	<input type="radio"/>
Intraorálna kamera DIPLOMAT – USB verzia so softvérom na prepojenie s PC a s príslušenstvom.	<input type="radio"/>
Dodatočný odsliňovač (nie je možné kombinovať s možnosťou "len odsliňovač" a s akýmkoľvek separátorom amalgámu)	<input type="radio"/>

Čalúnenie	
Štandardné (bezšvové) čalúnenie	<input type="radio"/>
Švové čalúnenie	<input type="radio"/>
Premium švové čalúnenie s pamäťovou penou	<input type="radio"/>

Farbu čalúnenia si môžete vybrať v našom katalógu koženiek

Farebné verzie stomatologickej súpravy	
Farebná sada pľuvadlového bloku – možnosť výberu zo všetkých farieb	<input type="radio"/>
Kompletné prevedenie súpravy v bielej polomatnej farbe	<input type="radio"/>

Nástroje stolíka lekára	
<b>STRIEKAČKY</b>	
Striekačka Minimate 3F	<input type="radio"/>
Striekačka Minilight 3F	<input type="radio"/>
Striekačka Minilight 6F	<input type="radio"/>
Striekačka Minilight 6F rovná svetelná s modulom	<input type="radio"/>
<b>MIKROMOTORY</b>	
Motor DENSIM DX s príslušenstvom	<input type="radio"/>
Motor DENSIM DX PRO s príslušenstvom	<input type="radio"/>
Motor DENSIM DX BLUE s príslušenstvom	<input type="radio"/>
Motor DENSIM DX PRO BLUE s príslušenstvom, endo funkcie, kontrola krútiaceho momentu	<input type="radio"/>
<b>ULTRAZVUKOVÝ ODSTRAŇOVAČ ZUBNÉHO KAMEŇA (UOZK)</b>	
UOZK LM-ProPower UltraLED so svetlom a s modulom (4 koncovky)	<input type="radio"/>
UOZK EMS MiniPiezon FS-433 bez svetla (3 koncovky)	<input type="radio"/>
UOZK EMS MiniPiezon FS-432 LED so svetlom (3 koncovky)	<input type="radio"/>
UOZK EMS MiniPiezon FS-367 LED so svetlom (3 koncovky)	<input type="radio"/>
UOZK Satelec Xinetic bez svetla (1 koncovka)	<input type="radio"/>
UOZK Satelec NEWTRON bez svetla (3 koncovky)	<input type="radio"/>
UOZK Satelec NEWTRON LED so svetlom (3 koncovky)	<input type="radio"/>
UOZK NSK VA170 bez svetla s modulom (3 koncovky)	<input type="radio"/>
UOZK NSK VA170 LED-Lux so svetlom s modulom (3 koncovky)	<input type="radio"/>
UOZK Woodpecker UDS-N3 LED (6 koncoviek)	<input type="radio"/>
<b>POLYMERIZAČNÉ LAMPY</b>	
Mectron Starlight	<input type="radio"/>
Monitex	<input type="radio"/>

Hygiena	
Poloautomatická dezinfekcia nástrojov pomocou Alpron (0,6l prídavná fľaša, prípravok Alpron, adaptér na nástroje na nasadenie do pľuvadlovej misy)	<input type="radio"/>
Automatická dezinfekcia plnenia pohára a vodných ciest nástrojov (obsahuje dodatočnú fľašu na dezinfekčný prostriedok)	<input type="radio"/>
Integrovaný WEK systém EU normy EN1717	<input type="radio"/>
Automatická dekontaminácia odsávacích hadíc	<input type="radio"/>

Suché odsávanie	
Venturi systém, príslušenstvo odsliňovača (ovládanie odsávačiek Dürr- ručné prepínanie odsávačiek+ filter Dürr)	<input type="radio"/>
Cattani miniseparátor	<input type="radio"/>
Dürr CS1 separátor	<input type="radio"/>
METASYS ECO-L1, seprátor voda-vzduch	<input type="radio"/>
Odlučovač amalgámu METASYS MST1, (vrátane súpravy na dezinfekciu vzoriek + aplikátor + náhradná nádoba), hodnota separácie 98,6%	<input type="radio"/>
Odlučovač amalgámu DÜRR CAS-1, náhradná nádoba, hodnota separácie 97,9 %	<input type="radio"/>

Centrálny prívod vody	
Centrálny prívod vody (vrátane regulácie vody 2,5 bar) + systém odtlakovania fliaš	<input type="radio"/>
Lievik pre pohodlný prístup k fľaši pre centrálny prívod vody	<input type="radio"/>

Odsávacie hadice	
Veľká (HVE) odsávačka	<input type="radio"/>
Odsliňovač	<input type="radio"/>
Veľká (HVE) a malá odsávačka s manuálnou reguláciou (jeden mokrý sací filter)	<input type="radio"/>
Veľká (HVE) a malá odsávačka s automatickým ovládaním hadíc s membránovým ventilom (dva sacie filtre)	<input type="radio"/>

Mokrú odsávanie	
Štandard Mokrú odsávanie	<input type="radio"/>
Príplatok za regulačný ventil (pre ordinácie s dvoma alebo viacerými stomatologickými súpravami)	<input type="radio"/>
Príplatok za regulačný ventil a Dürr Cuspidor ventil pre mokré odsávanie (odpad a odsávanie vzduchu idú do odsávačky)	<input type="radio"/>

Bez centrálného prívodu vody	
Regulácia vody 2,5 bar (potrebné pri príliš vysokom vstupnom tlaku vody)	<input type="radio"/>
Odtlakovanie fliaše	<input type="radio"/>
Lievik na pohodlný prístup k fľaši pre súpravu bez centrálného prívodu vody	<input type="radio"/>

Zdroj vody	
Fľaša na destilovanú vodu	<input checked="" type="radio"/>
Predný panel pre pripojenie externých médií (vzduch, voda, napájanie) vrátane regulácie vody 2,5 bar	<input type="radio"/>

# Vstúpte do éry



# digitalizovanej stomatológie.

# Objavte celé portfólio Diplomat Dental.

Pozrite si našu prémiovú líniu Model Pro a vkročte s nami do novej éry digitalizovanej stomatológie.



Model Pro  
500.



Model Pro  
600.



Model Pro  
700.



Model Pro  
800.

# Objavte celé portfólio Diplomat Dental.



Model Pro  
samostatné kreslo.



Stomatologické  
stoličky.







Densim  
mikroskop.



**Spojte sa s naším  
obchodným tímom:**

+421 33 7954 111  
info@diplomat-dental.com

**Sledujte nás:**

-  @diplomatdental\_skcz
-  Diplomat dental
-  Diplomat Dental Solutions
-  Diplomat Dental Solutions

**Adresa showroomu:**

DIPLOMAT DENTAL s.r.o.  
Vrbovská cesta 17  
921 01 Piešťany  
Slovenská republika

**www.diplomat-dental.com/sk**

