

Model One.

 **DIPLMAT
DENTAL
SOLUTIONS**

La scelta giusta.

Infinite possibilità.

Non iniziamo nemmeno a parlare delle decine di opzioni tra cui è possibile scegliere. Puoi personalizzare ogni piccolo dettaglio del riunito per soddisfare completamente le tue esigenze.

Design intramontabile.

Il design e i materiali utilizzati nel Model One provengono dalla nostra linea premium Model Pro. Il design segue principi comprovati di ergonomia. Goditi il design essenziale per svolgere comodamente le attività quotidiane di base.

Un partner affidabile.

Il Model One è costruito con una meccanica e un'elettronica simili e più semplici rispetto alla linea premium Model Pro. È realizzato con materiali di prima qualità

La sua tecnologia di produzione è stata standardizzata con la nostra linea premium ed è già stata testata e dimostrata affidabile molto prima del rilascio del prodotto. Ogni riunito viene accuratamente testato prima di essere inviato ai clienti.

La scelta giusta

Cerchi il riunito giusto che offra prestazioni eccezionali e offra un comfort eccezionale per il tuo paziente a un prezzo competitivo? Il Model One sarà la scelta giusta.



**Model One
100.**



**Model One
200.**



Model One 100.

Versione "carry"



Model One 200.

Versione a colonna

Model One 100.

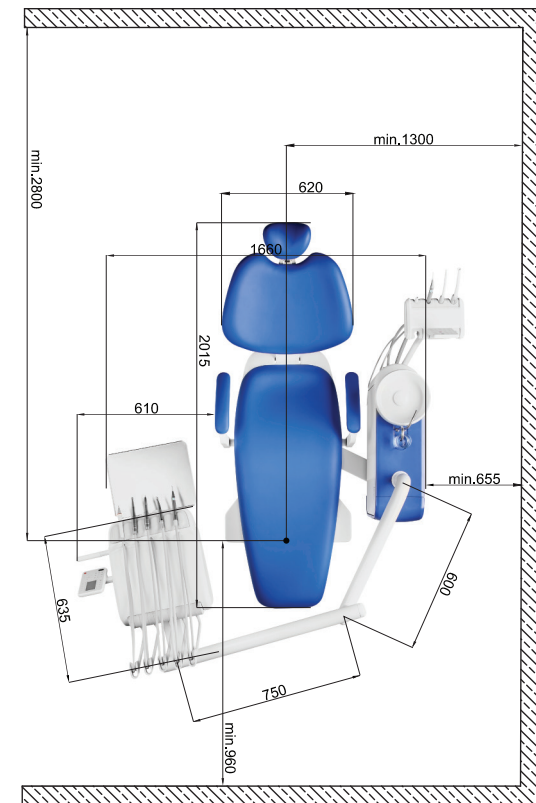
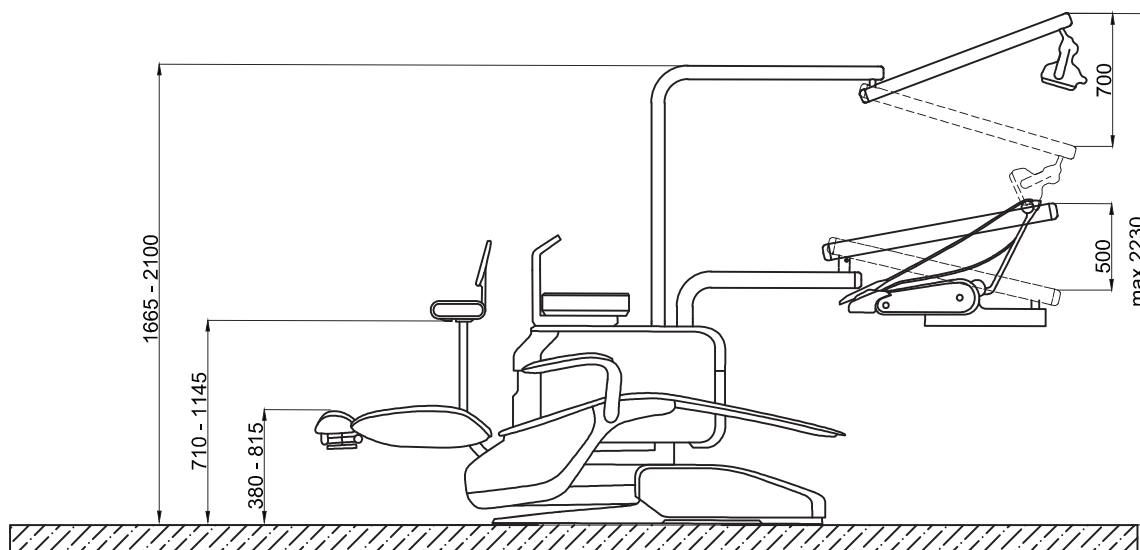

Il riunito versione "carry" ha il gruppo idrico, bacinella e poltrona con movimento sincronizzato. Permettono al paziente di mantenere una distanza ottimale dalla bacinella durante le fasi di risciacquo, indipendentemente dalla statura del paziente.

È dotato di un robusto meccanismo di movimentazione della poltrona in grado di sollevare fino a 200 kg, il che lo rende una scelta eccellente per gli studi con un elevato volume di pazienti.

Model One 200.

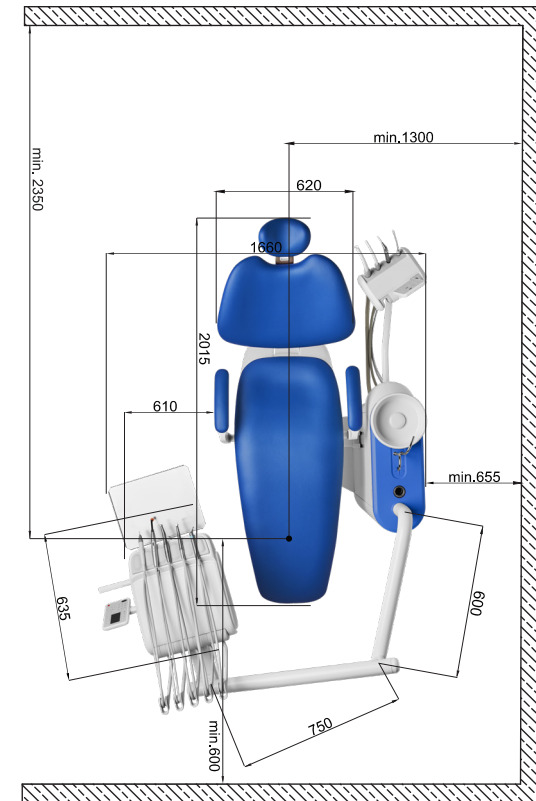
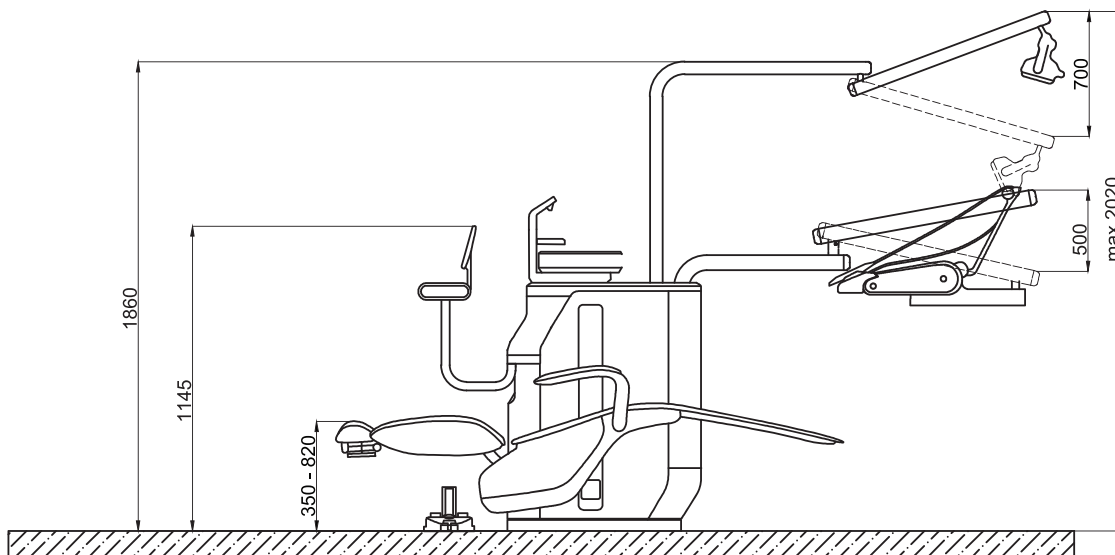

Il riunito versione "colonna" ha la poltrona sospesa e il gruppo idrico fisso a pavimento. È perfetto per gli studi con spazio limitato grazie al suo design compatto. La poltrona può essere abbassata notevolmente per consentire un facile ingresso e uscita a tutti i pazienti (la poltrona può essere abbassata fino a 350 mm da terra).

Anche questo riunito è dotato di un robusto meccanismo di movimentazione della poltrona in grado di sollevare fino a 200 kg, il che lo rende anch'esso una scelta eccellente per gli studi con un elevato volume di pazienti.

Infinite possibilità.

Chiudi gli occhi e immagina il riunito odontoiatrico dei sogni. Ora aprili e realizzalo con Model One. Con opzioni di personalizzazione quasi infinite, l'aspetto e il funzionamento del tuo Model One dipende solo da te.

Su o giù?

Scegli il tuo elemento medico, con un sistema Sprido oppure a cordoni pendenti.

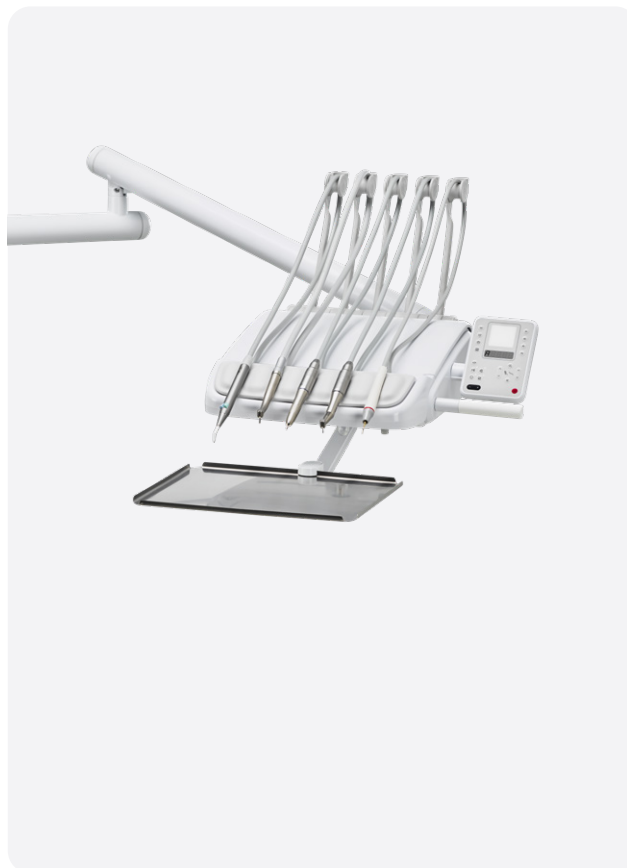

Mantieni il controllo.

La faretra in versione Sprido può essere dotata di un sistema di blocco del braccio degli strumenti per mantenere ancor più controllo. È sufficiente tirarli a sé e il sistema si sblocca per riportare lo strumento in posizione di riposo.

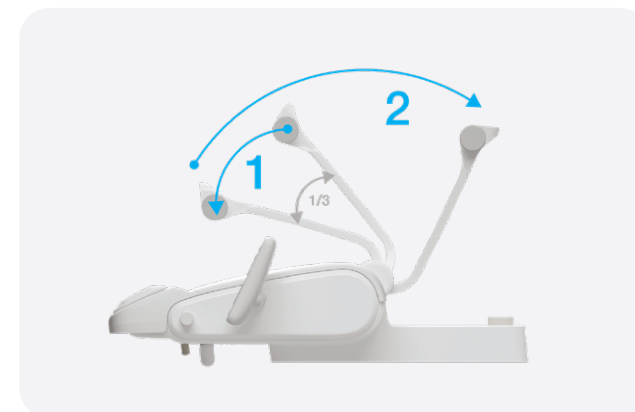
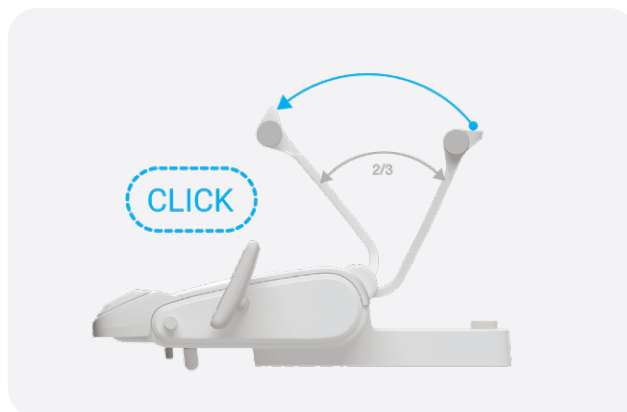

Metti in mostra le tue abilità.

Il pannello di controllo dell'elemento medico è disponibile in due varianti. La disposizione dei pulsanti di entrambe le opzioni include i comandi per quattro posizioni personalizzate della poltrona e le posizioni di entrata/uscita e risciacquo. È inoltre possibile preprogrammare due profili dentista per entrambe le varianti.



Pannello di controllo One.

Il pannello di controllo standard è dotato di un display a 5 cifre che fornisce informazioni relative al numero di giri del micromotore utilizzato. Questa versione del pannello di controllo include i pulsanti per il controllo della poltrona, della luce, della tazza e della bacinella. Offre anche un fantasioso negatoscopio!



Pannello di controllo One Plus.

The advanced control panel comes with a full-color display and extra buttons to control the endodontics functions of your instruments. This choice also supports automatic hygiene.

1

Pulsanti luce, bicchiere, bacinella

2

Pulsanti per il controllo della poltrona

3

Pulsanti per le impostazioni degli strumenti*

Controllo intuitivo degli strumenti.

Gli strumenti presenti sulla faretra si attivano una volta rimossi dalle singole fondine.

Un pulsante per domarli tutti.

Le impostazioni degli strumenti possono essere personalizzate e preimpostate con quattro memorie.



Indicatore LED multicolore sul pannello di controllo One.

Per supportare il dentista utilizziamo indicatori LED multicolore per riconoscere facilmente le diverse impostazioni, rendendo il flusso di lavoro semplice ed intuitivo, permettendo al dentista di concentrarsi sui pazienti.

	LED SPENTO	LED BIANCO	LED BLU	LED VERTE
	Raffreddamento spray disattivato	Raffreddamento spray attivato	Raffreddamento solo aria	Raffreddamento solo acqua

Scegli il tuo ablatore.

Gli ablatori compatibili con Model One sono molteplici. Con il pannello di controllo One Plus otterrai anche funzioni avanzate.

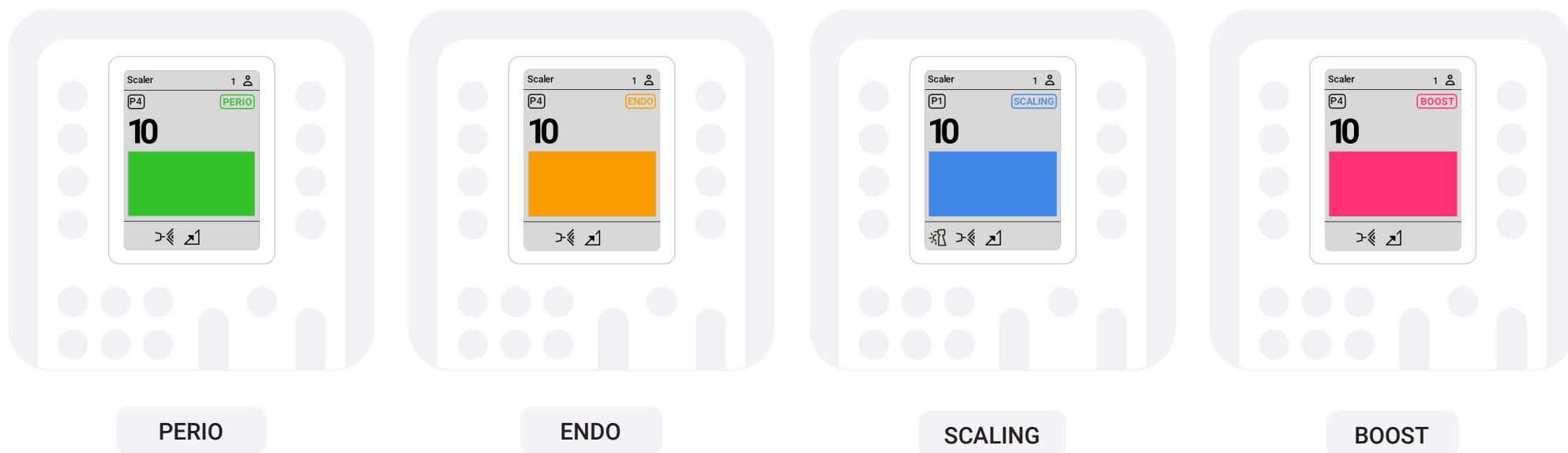

Scaler	PERIO	ENDO	SCALING & GENERAL	BOOST
Satelec SP Xinetic	•	•	•	
Satelec NEWTRON	•	•	•	•
Satelec NEWTRON LED	•	•	•	•
NSK VA170	•	•	•	
NSK VA170 LED	•	•	•	
WOODPECKER		•	•	

EMS

Gli ablatori EMS non hanno funzioni specifiche. La loro gamma di intensità va da 0 a 10, e copre tutte le modalità.



Funzioni endodontiche.

Il pannello di controllo One Plus, insieme al micromotore DX Pro o DX Pro Blue consente di utilizzare funzioni endodontiche integrate. Ciò include le funzioni auto-reverse e auto-forward

È possibile regolare la gamma di velocità da 100 a 40.000 giri/min e la coppia è regolabile fino a 3,5 Ncm.

E comunque si muove!

Nella versione standard del Model One, la bacinella è fissa. Tuttavia, se desideri offrire ai tuoi pazienti un comfort aggiuntivo, puoi scegliere l'opzione rotante.



Che luce accenderai?

Puoi scegliere tra le lampade dentali XENOS o MAIA. La lampada Xenos arriva fino a 26.000 Lux. La lampada MAIA fino a 35.000 Lux e CRI>95. Entrambe le lampade sono dotate di un sensore no-touch per il funzionamento a mani libere.

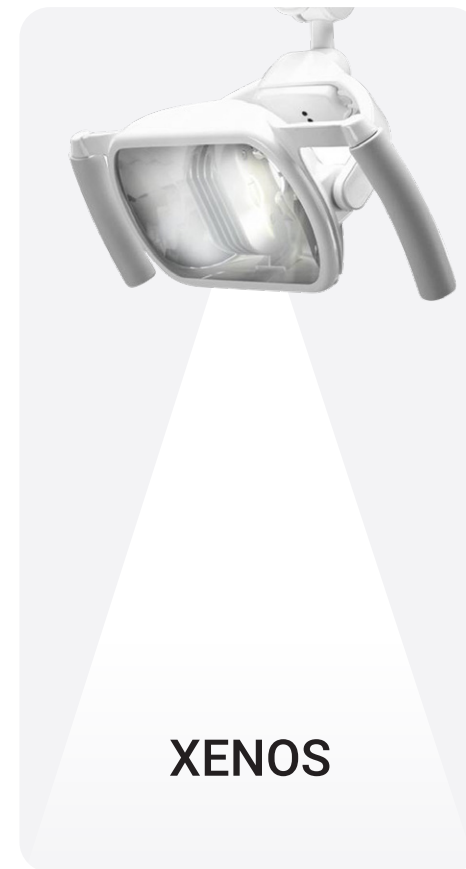

Accelerare a fondo.

Anche se potresti non sentire la stessa adrenalina di un'auto da corsa, otterrai vantaggi ergonomici e pratici dall'utilizzo dei pedali multifunzione. Puoi scegliere tra quattro opzioni compatibili con Model One.



MARQUARDT

Custodia termoplastica stabile e antiscivolo con piedini in gomma.

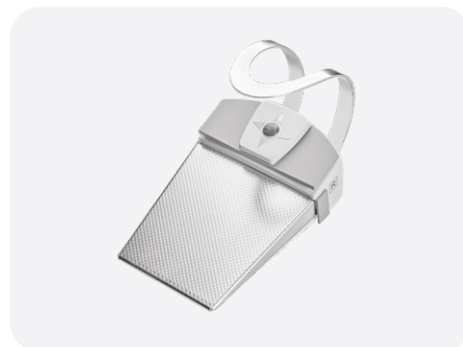

NOK

Pedale multifunzione ad azionamento verticale per controllare strumenti, poltrona e gruppo idrico.



UNO

Pedale multifunzione ad azionamento orizzontale per il controllo di strumenti, poltrona e gruppo idrico.



SWING

Pedale multifunzione ad azionamento orizzontale per il controllo di strumenti, poltrona e gruppo idrico. Con ergonomia migliorata e facile controllo del raffreddamento spray con la leva.

Pronto per un paio di mani extra.

L'elemento assistente è dotato di sei portastrumenti. Sono disponibili due versioni: BASIC e ADVANCED. L'elemento assistente BASIC consente all'assistente di controllare il risciacquo della bacinella e il riempimento del bicchiere. Con l'elemento assistente ADVANCED potrai anche controllare i movimenti della poltrona, compresa la posizione di Trendelenburg.

Di base

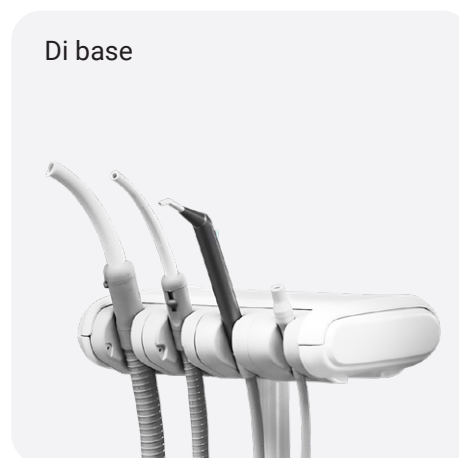

Avanzate

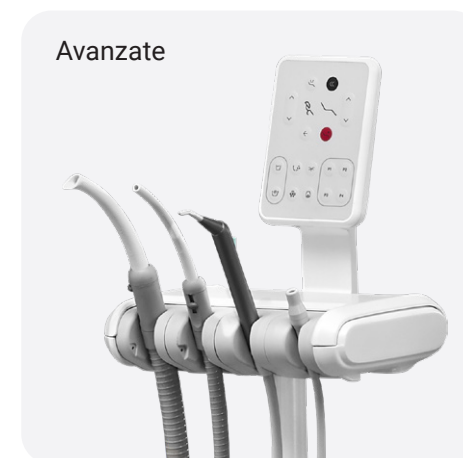

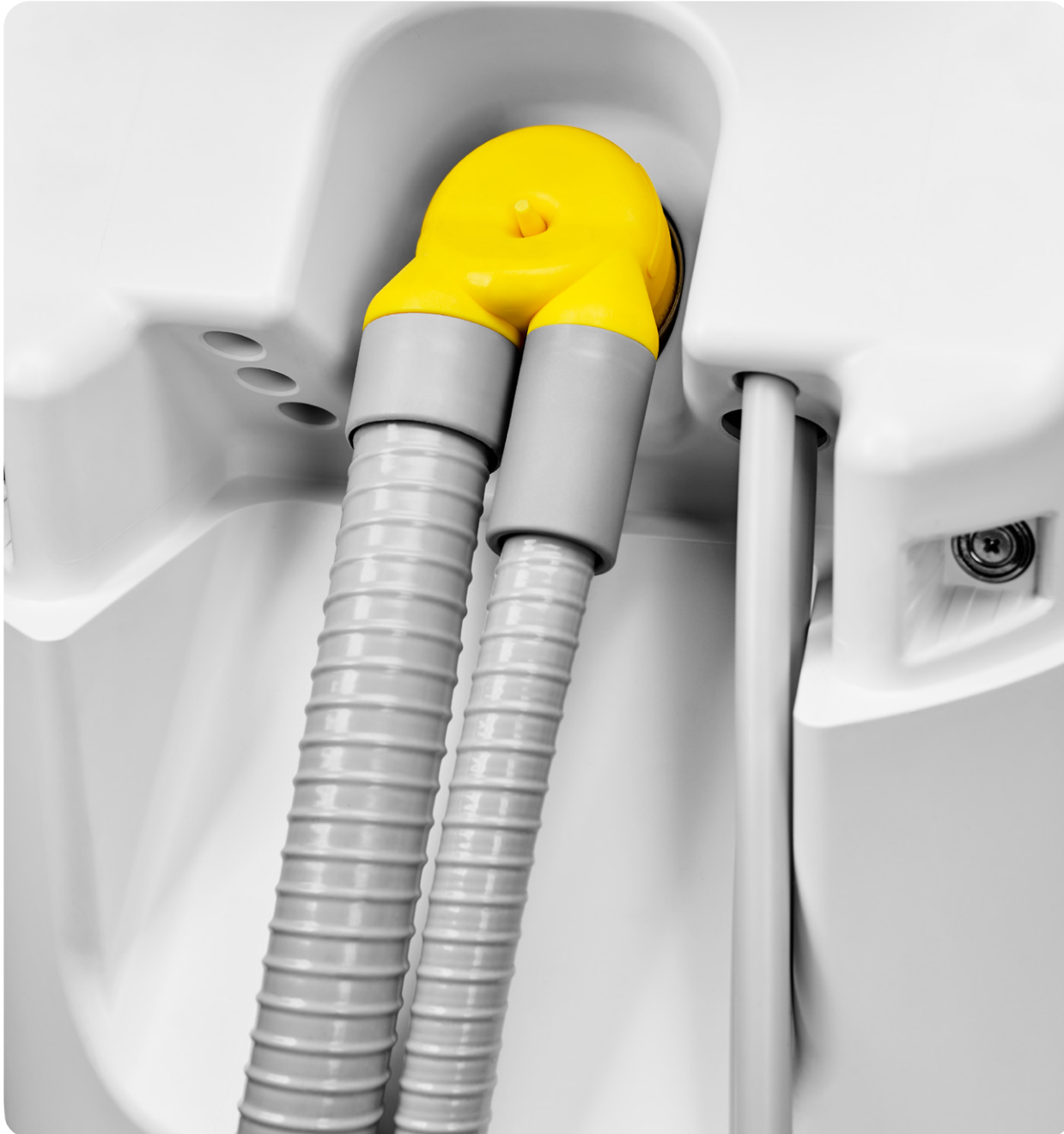

Veloce, più veloce, Model One.

Il Model One è dotato di un sistema di igiene manuale semplice nella versione standard, ma è possibile passare ad un sistema di igiene completamente automatico. La manutenzione del Model One resta comunque facile e veloce, qualunque sia la tua scelta.

Anche la disinfezione manuale è un compito semplice e veloce

Anche quando si sceglie la versione standard del Model One si dispone di un sistema di igiene manuale, grazie alla bottiglia integrata. Senza alcun costo aggiuntivo, potrai igienizzare il tuo riunito tutte le volte che lo vorrai.

Disinfezione automatica dei cordoni degli strumenti.

Il Model One può essere configurato con un sistema di igiene automatico per avere una disinfezione continua. I disinfettanti consigliati sono Alrpon, Sanosil S003 e Dentosept con una soluzione all'1%.



Adattatore per l'igiene.



Cordoni strumenti inseriti nell'adattatore.



Igiene automatica dei cordoni di aspirazione.

Disinfezione intensiva dei canali idrici degli strumenti.

La disinfezione intensiva permette di mantenere puliti i canali del sistema di raffreddamento degli strumenti e non è necessario utilizzare altri mezzi di disinfezione. I disinfettanti raccomandati sono Alpron, Sanosil S003 e Dentosept in una concentrazione del 100%.

L'igiene automatica consta di 4 opzioni:

1.

Igiene all'inizio della giornata lavorativa.

2.

Igiene dopo il trattamento del paziente.

3.

Igiene a fine di una giornata lavorativa.

4.

Igiene intensiva (mensile).

Design intramontabile.

Abbiamo modellato il design pluripremiato della nostra serie Model Pro e lo abbiamo utilizzato per creare le fondamenta del design del Model One, per supportare il dentista nelle sue esigenze essenziali. Gli stessi materiali, gli stessi componenti e la stessa filosofia orientata all'ergonomia.

Biglietti business class per favore.

La prossima volta che i tuoi pazienti ti visitano, fagli sapere che potrebbero anche immaginare di essere seduti in una limousine. Perché? Abbiamo collaborato con esperti di ergonomia del settore automobilistico per progettare questo capolavoro assoluto di poltrona odontoiatrica che riduce lo stress fisico dei tuoi pazienti e li fa sedere nel modo più confortevole possibile.



Semplice è un eufemismo.

I pannelli di controllo utilizzano una disposizione dei pulsanti, una grafica e una finitura superficiale di alta qualità chiare e semplici. Abbiamo mantenuto le cose semplici, così puoi concentrarti completamente sul tuo lavoro senza distrazioni o errori.



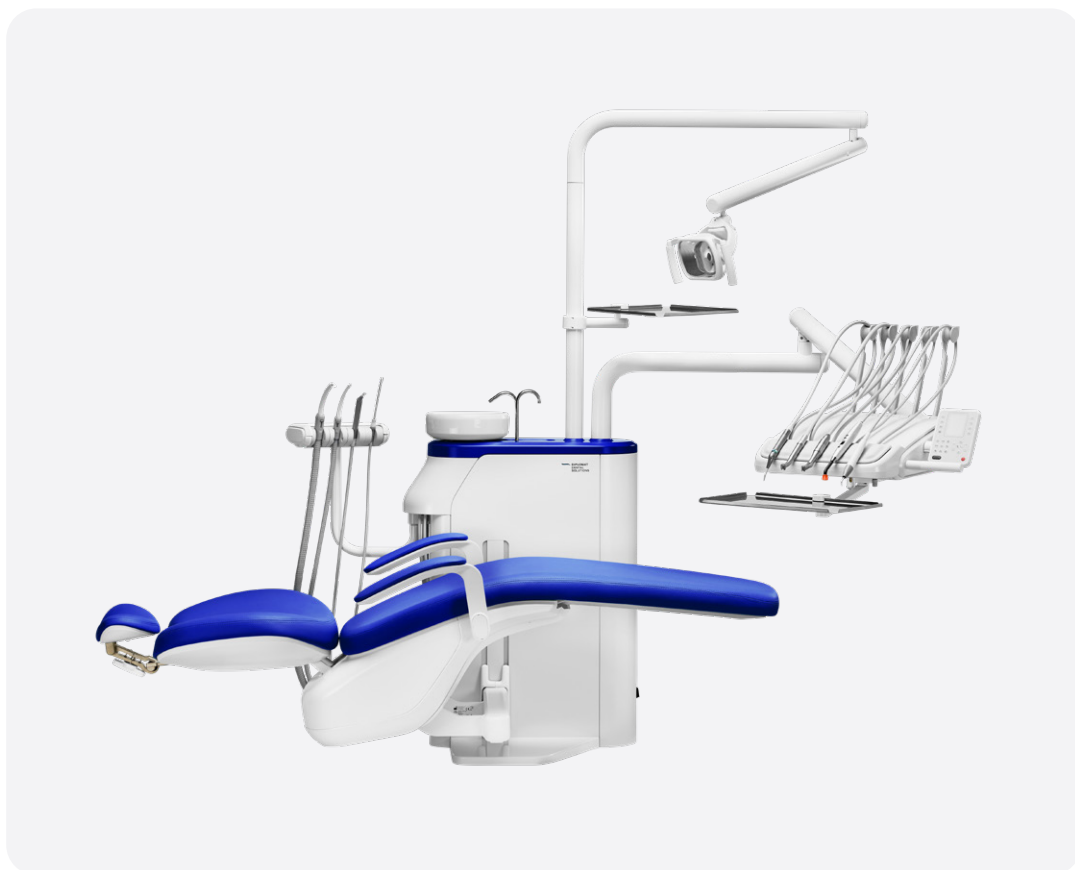

Difficile staccargli gli occhi di dosso.

Geometria pulita, interfaccia utente ben progettata, dimensioni compatte e ottima ergonomia. Tutti questi fattori si combinano per rendere Model One non solo uno spettacolo da vedere, ma anche un ottimo prodotto da utilizzare.



Piacevole al tatto.

La maggior parte dei materiali utilizzati, come la plastica ASA resistente ai raggi UV e agli agenti chimici o i metalli semiopachi zincati, possono eguagliare anche i prodotti più pregiati del mercato.

Appena ti siedi, lo amerai.

La base del design, dell'ergonomia e dei materiali utilizzati del Model One provengono dalla nostra linea di modelli premium Model Pro.

- a) Lo schienale è sufficientemente ampio da garantire il movimento laterale della parte superiore del corpo del paziente.
- b) Per gli odontoiatri più esigenti, il poggiatesta 3D è essenziale per consentire il posizionamento laterale della testa del paziente.

Il poggiatesta accetta e copia la forma del collo e della testa di qualsiasi paziente.

Le spalle cadono naturalmente in modo da garantire una comoda posizione della schiena.

Il sedile e lo schienale danno sollievo al paziente e lo fanno sentire supportato.

La posizione di Trendelenburg è una dotazione standard.

Posizione sdraiata con gambe completamente supportate e braccia appoggiate comodamente per favorire il rilassamento.

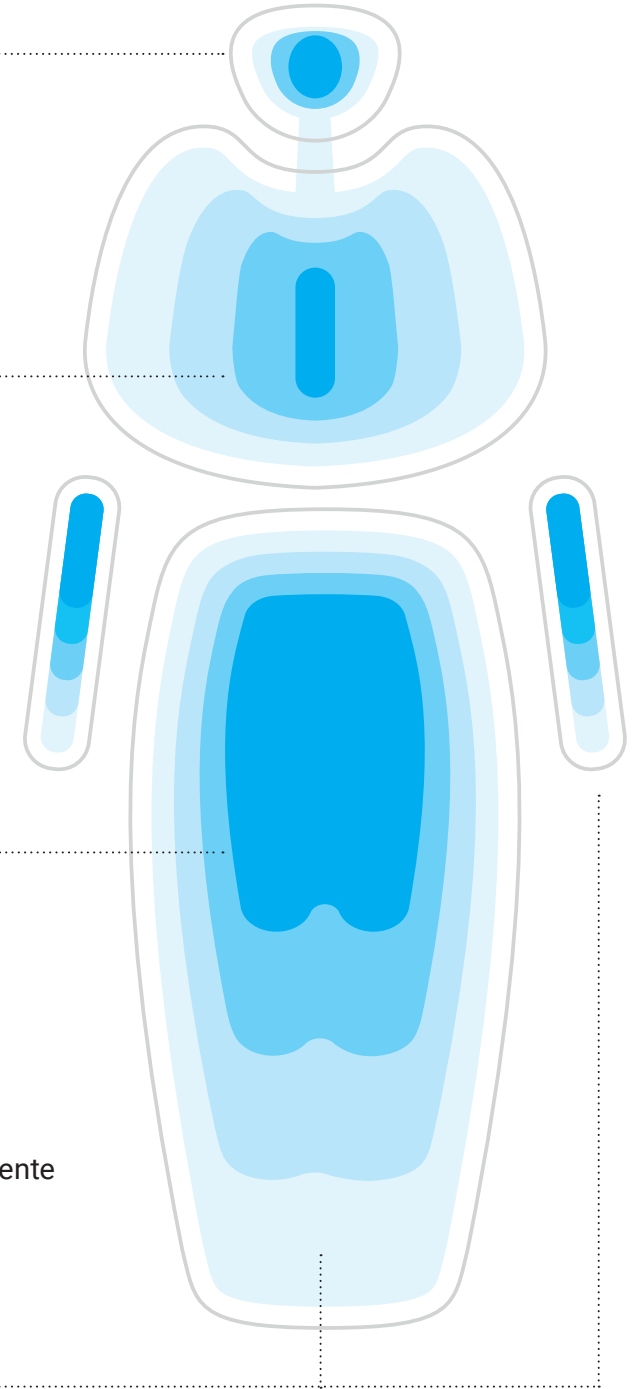



Model One si prende cura di te.

Non sono solo i tuoi pazienti, ma anche tu che meriti il meglio. I problemi muscolo-scheletrici sembrano essere la causa principale del pensionamento prematuro dei medici odontoiatri.

Una buona ergonomia è essenziale per la tua salute a lungo termine. Il Model One soddisfa tutte le condizioni per un lavoro ergonomico, in qualsiasi posizione di trattamento.

Alcuni dei punti salienti dell'ergonomia:

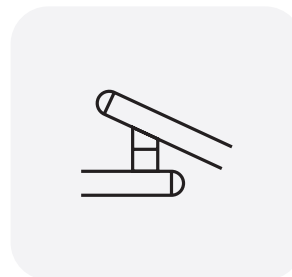

I bracci del riunito sono agevoli, facili da spostare e si adattano perfettamente al lavoro quotidiano.



Lo schienale è largo e avvolgente, tale da permettere un movimento laterale della parte superiore del corpo del paziente.

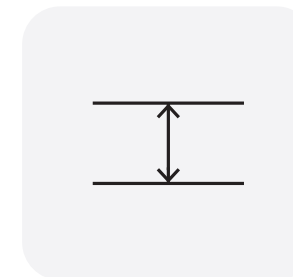

Lo schienale è estremamente sottile e consente al dentista di avvicinarsi all'area di trattamento.



L'elemento assistente e i cordoni di aspirazione si avvicinano incredibilmente, consentendo un trattamento ergonomico a due mani a ore 12.



L'elemento assistente può liberare lo spazio per il trattamento a quattro mani.

Ti senti vivace?

Qualunque cosa tu voglia, ti diamo la libertà di esprimerti. Con la possibilità di scegliere tra decine di opzioni di colore e tappezzeria, dipende solo dalle tue preferenze. Dai un'occhiata alle scelte più popolari. Troverai tutte le opzioni disponibili nel nostro **catalogo tappezzerie**.

Collezione Standard.

Scegliendo la versione Standard, potrai goderti il tipico aspetto della pelle. Questo materiale morbido al tatto e flessibile è estremamente durevole, resistente ai graffi e ben protetto dai raggi UV.



Collezione Special.

Scegliendo la versione Special, potrai goderti il tipico aspetto della pelle. Questo materiale morbido al tatto e flessibile è estremamente durevole, resistente ai graffi e ben protetto dai raggi UV. Non solo, avrai colori unici tra i quali poter scegliere!



Collezione Special Plus.

Light material with high flexibility and a perfect finish. By being phthalate-free, the Swiss-made Special Plus version brings extra safety for the user while being easily cleanable and meeting all fire safety standards.



Collezione Premium.

Con il suo aspetto granuloso naturale, la versione Ultra-leather Premium offre uno stile tipicamente classico che eleva l'esperienza della pelle. È morbido al tatto con il supporto in rayon rinforzato e una durata incredibile. La tappezzeria Premium è disponibile solo su ordinazione con tecnologia Active Foam per garantire il massimo comfort al paziente.





Scegli il colore che preferisci per la tappezzeria e per i rivestimenti in plastica.

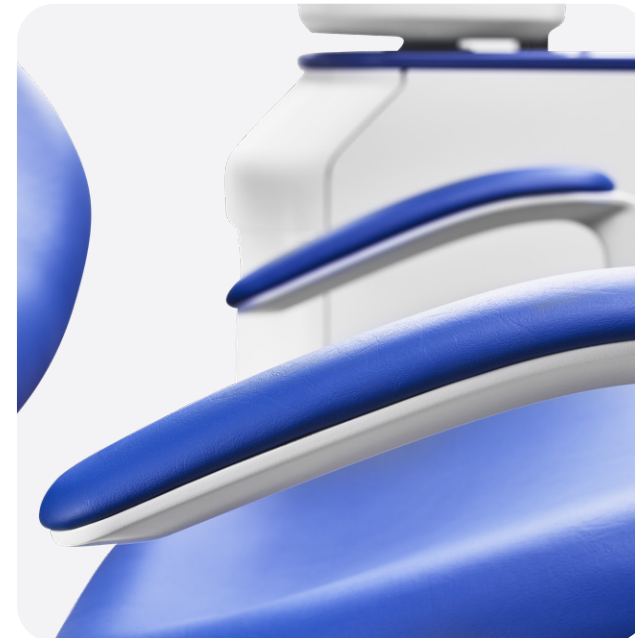

Esprimi il tuo stile.



Scegli tra nuove opzioni di colore e abbinare il tuo rivestimento con le altre parti del riunito.

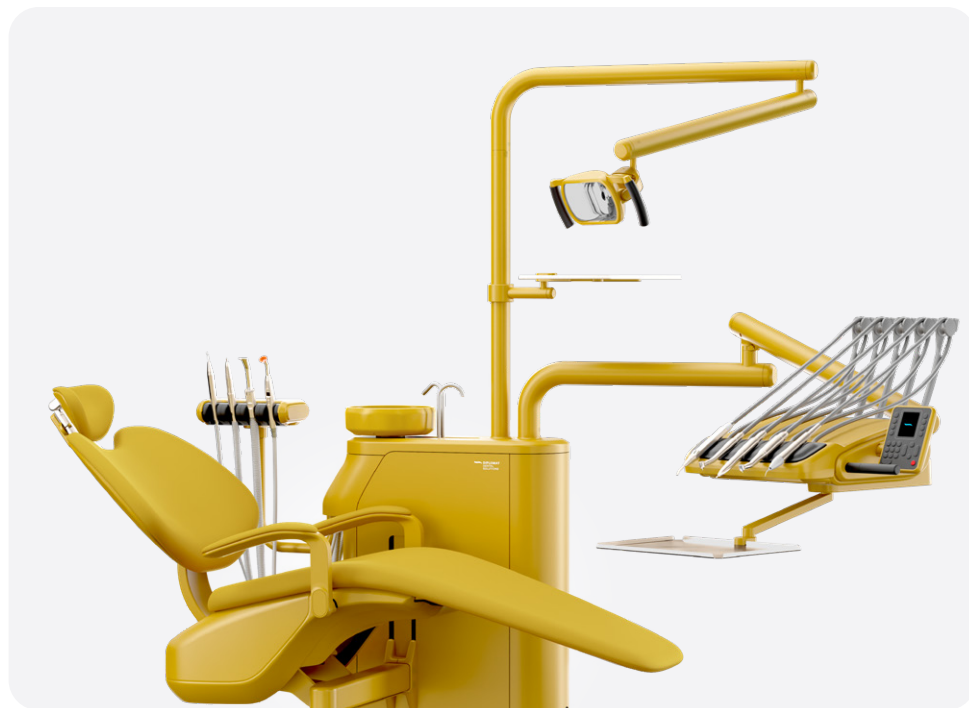
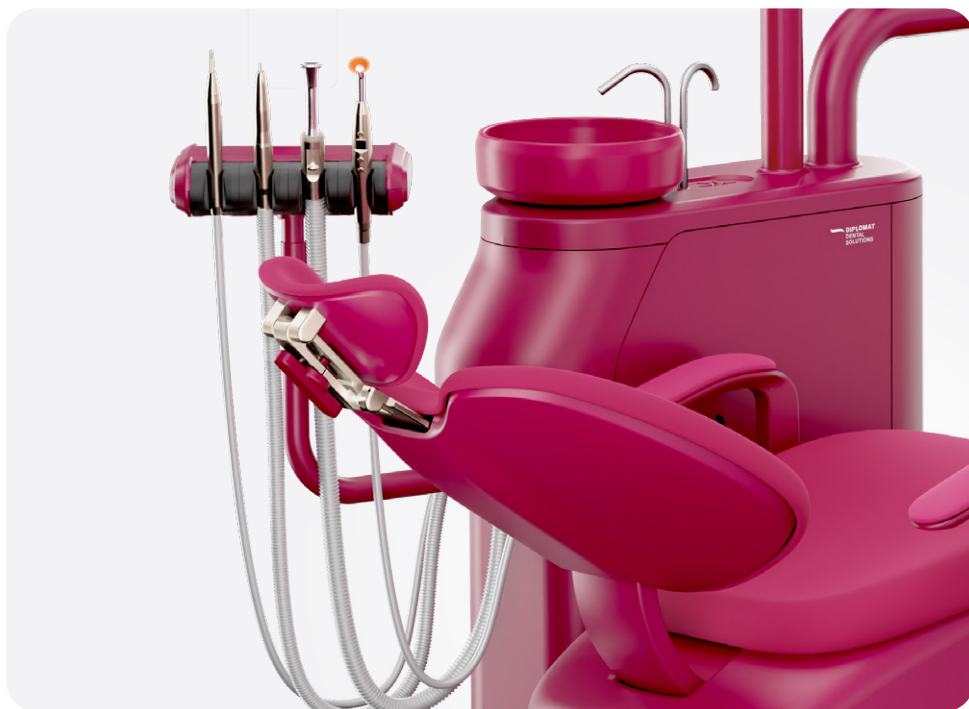

Le foto dei riuniti completamente verniciati qui presentate sono dimostrative. Alcuni elementi, come il tastierino del pannello di controllo (sulla faretra e sull'elemento assistente), i supporti degli strumenti, i bracci degli strumenti, le coperture in gomma, devono rimanere nei colori originali e non possono essere verniciati. Chiedete al vostro rivenditore per i dettagli.

Un Partner affidabile.

Facilità d'uso e funzioni essenziali sono la filosofia principale alla base del Model One. Anche nel tuo primo giorno con Model One, ti sembrerà di aver lavorato con lui per anni.

Nel tuo habitat naturale.

Model One offre un comodo accesso a tutti gli strumenti e ai pannelli di controllo in ogni momento.

Comodo per tutte le forme e dimensioni.

Il range di movimento della poltrona è estremamente ampio: da 35 cm a 82 cm. Grazie a questo, anche i bambini potranno salire facilmente sulla poltrona. Fornisce inoltre uno spazio di lavoro confortevole per i dentisti di statura più piccola o addirittura più grande.

Installazione? Eaaaasyyyyyy.

L'installazione del Model One è molto semplice e veloce e puoi iniziare a lavorare non appena ti viene consegnato.



Impara a conoscere Diplomat Dental.



Diplomat Dental è un'azienda familiare con una tradizione che risale al 1945. Situata a Piešťany, a circa 150 chilometri da Vienna, occupa una posizione perfetta non solo in termini di ubicazione, ma anche di esperienza acquisita in 60 anni di sviluppo. Con migliaia di dentisti soddisfatti in tutto il mondo, l'azienda sta ora compiendo un passo avanti nell'odontoiatria digitalizzata con l'aiuto della terza generazione della famiglia Nerád.



1945

Miroslav Nerád diventa amministratore delegato di Chirana, Azienda predecessrice di Diplomat Dental.

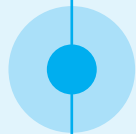

1950

Sono in fase di sviluppo i primi accessori dentali.

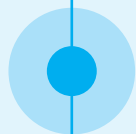

1989

Chirana cambia il nome in Diplomat Dental.

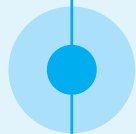

1992

Miroslav Nerád II fonda la società di distribuzione Eur-Med.

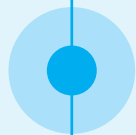

1996

La famiglia Nerád investe nella sede di Piešťany.



2012

Chirana cambia il nome in Diplomat Dental

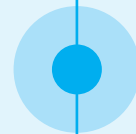

2013

Tomáš Nerád diventa amministratore delegato di Diplomat Dental.



2021

Viene introdotta una nuova linea di prodotti premium Model Pro. Ha vinto numerosi premi di design, incluso quello più prestigioso: il Red Dot Design Award.

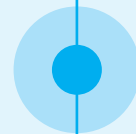

2022

Viene introdotto sul mercato il Model One.



2023

Tomáš Nerád vince il premio EY Imprenditore tecnico dell'anno.



Ci concentriamo sull'affidabilità e sull'alta qualità.

Tutti i nostri prodotti sono attentamente progettati per soddisfare le esigenze specifiche dei nostri clienti, raggiungendo sempre i nostri elevati standard di qualità.

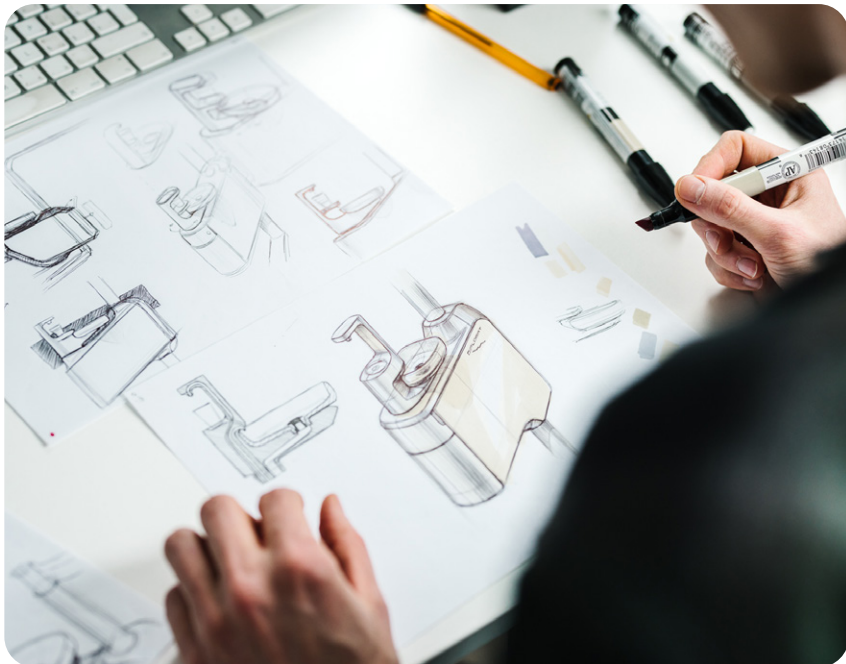
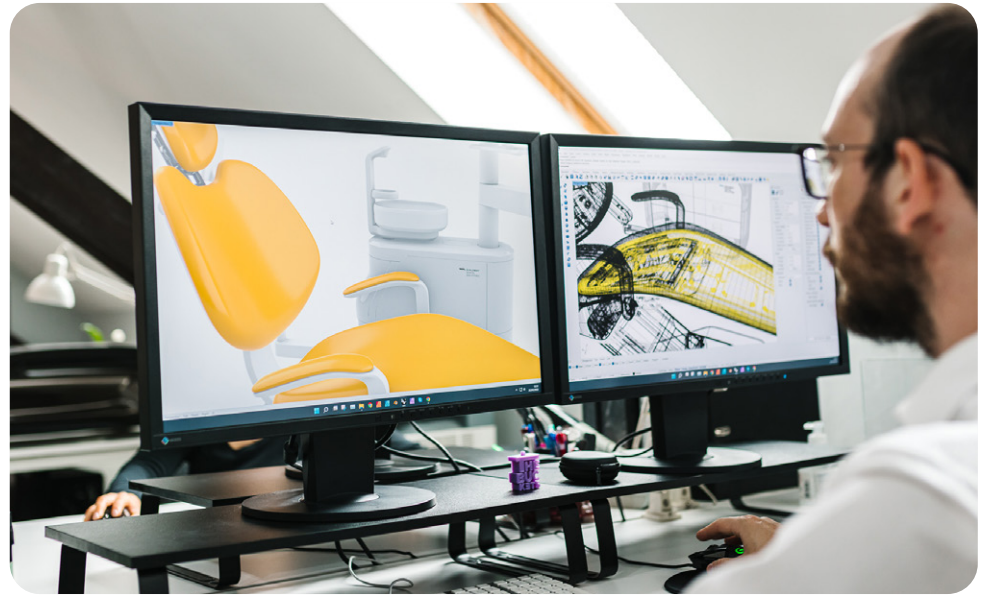

Il 90% dei nostri componenti sono prodotti internamente. Componente di ogni riunito viene controllato attentamente più di 15 volte durante il processo di produzione, dal materiale grezzo all'componente finale da installare nel riunito.

Uno dei nostri maggiori punti di forza risiede nel nostro team di ricerca e sviluppo e nelle nostre numerose collaborazioni con partner esperti di svariati settori.

Ogni prodotto appena sviluppato viene testato internamente dai



quattro mesi fino ai dodici mesi nella nostra sala prove interna. Dopo questo processo, i nostri dentisti beta tester lavorano con i prototipi per circa un anno mentre raccogliamo il loro feedback per mettere a punto il prodotto.

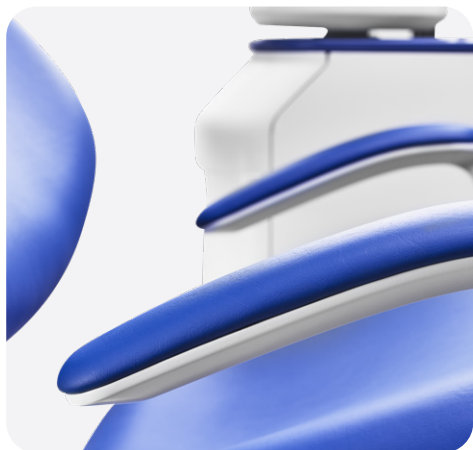

I prodotti Diplomat Dental sono altamente personalizzabili. Possiamo accettare requisiti ed esigenze specifiche dei nostri clienti.



"La nostra filosofia di prodotto è focalizzata su piattaforme aperte, soluzioni modulari e intelligenti che migliorano il flusso di lavoro del tuo studio dentistico, rendendo tecnologie avanzate e strumenti intelligenti facili da usare e accessibili a ogni dentista."

Tomas Nerad,
CEO – Diplomat Dental

Ottieni l'esperienza completa con i nostri accessori.

Dai un'occhiata alla nostra gamma completa di accessori compatibili con Model One.

Elemento dentista



Standard
Stile tradizionale
massimo 5 strumenti



Standard
Stile continentale,
massimo 5 strumenti

Pannello di controllo



Standard
One



Opzionale
One Plus

Elemento dell'assistente



Standard
Aspiraliva con
adattatore sull'unità idrica



Opzionale
Basic



Opzionale
Advanced

Bacinella



Standard
Bacinella fissa



Opzionale
Bacinella rotante (solo rotazione manuale)

Poggiatesta



Standard
2D



Opzionale
3D

Lampada



Standard
XENOS



Opzionale
MAIA

Pedale



Standard
Marquardt



Opzionale
Nok



Opzionale
Uno



Opzionale
Swing

Vassoio



Opzionale
Extra tray table
sized 370x290 mm on the light pole

Tenere sotto controllo



Opzionale
Nevo monitor 22" DR22 white Widescreen
Nevo monitor 22" RX22G black, FULL HD Widescreen

Tipi di rivestimento



Standard (senza cuciture)
Tappezzeria



Con cuciture
Tappezzeria



Con cuciture (Premium)
Imbottitura con Active foam

Unità idrica



Opzionale
Colori personalizzabili
sul gruppo idrico

Sgabello



Opzionale
Con schienale per il dentista,
Con schienale per l'assistente,
Sgabello per microscopio

Accessori



Opzionale
Cuscino
per bambini



Opzionale
Cuscini di
protezione

Colore



Opzionale
Vernice completa in bianco semiopaco

Scegli le tue funzionalità.

Configura Model One per diventare il riunito dentale dei tuoi sogni.

Model One 100			Model One 200		
Piastra a pavimento/showroom senza fissaggio a terra	<input type="radio"/>		Piastra a pavimento/showroom senza fissaggio a terra	<input type="radio"/>	
Movimento sincronizzato dello schienale e della poltrona paziente	<input type="radio"/>		Movimento sincronizzato dello schienale e della poltrona paziente	<input type="radio"/>	
Poggiatesta 2D	<input type="radio"/>		Poggiatesta 2D	<input type="radio"/>	
Poggiatesta 3D	<input type="radio"/>		Poggiatesta 3D	<input type="radio"/>	
Bracciolo sinistro	<input type="radio"/>		Bracciolo sinistro	<input type="radio"/>	
Bracciolo destro	<input type="radio"/>		Bracciolo destro	<input type="radio"/>	
Cuscino per bambini	<input type="radio"/>		Cuscino per bambini	<input type="radio"/>	
Cuscino di protezione	<input type="radio"/>		Cuscino di protezione	<input type="radio"/>	
Faretra					
Stile Sprido/Continental con 5 strumenti	<input type="radio"/>			<input type="radio"/>	
Stile Traditional con 5 strumenti	<input type="radio"/>			<input type="radio"/>	
Pannello di controllo					
Pannello di controllo "One" con negatoscopio	<input type="radio"/>			<input type="radio"/>	
<i>Pannello di controllo "One Plus"</i> <i>*obbligatorio per eseguire la funzione Endo e il processo di sanificazione automatica</i>	<input type="radio"/>			<input type="radio"/>	
Lampada odontoiatrica			Bacinella		
Xenos con sensore (fino a 26.000 Lux)	<input type="radio"/>		Bacinella fissa	<input type="radio"/>	
Lampada Faro MAIA LED con sensore (35.000 Lux)	<input type="radio"/>		Bacinella rotante (solo rotazione manuale)	<input type="radio"/>	
Palo lampada			Opzioni aggiuntive per la faretra		
Palo standard per lampada odontoiatrica	<input type="radio"/>		Regolatori dell'acqua separati per ogni strumento	<input type="radio"/>	
Palo per lampada odontoiatrica e compatibile con vassoio aggiuntivo	<input type="radio"/>		Sistema di bloccaggio per i bracci degli strumenti (solo per versione Sprido)	<input type="radio"/>	
Palo per lampada odontoiatrica, compatibile con vassoio aggiuntivo più adattatore Monitor	<input type="radio"/>				
Vassoio e monitor					
Vassoio aggiuntivo	<input type="radio"/>				
Monitor Neovo 22" DR22 bianco	<input type="radio"/>				
Monitor Neovo 22" RX22G nero	<input type="radio"/>				

Elemento assistente	
Elemento dell'assistente BASIC	<input type="radio"/>
Elemento assistente ADVANCED	<input type="radio"/>
Aspirasaliva con adattatore sull'unità idrica	<input type="radio"/>

Braccio dell'elemento assistente	
Short arm (ideal for 4-hands treatments)	<input type="radio"/>
Long arm (ideal for 2-hands treatments)	<input type="radio"/>

Sgabelli			
D10L con schienale per dentista	<input type="radio"/>	Sgabello a sella	<input type="radio"/>
D10L con schienale per sorella	<input type="radio"/>	Sgabello D10L	<input type="radio"/>

Garanzia			
Periodo di garanzia standard di due anni	<input checked="" type="radio"/>	Garanzia extra di due anni	<input type="radio"/>
Periodo di garanzia aggiuntivo di un anno	<input type="radio"/>	Garanzia extra di tre anni	<input type="radio"/>

Controllo a pedale	
Pedale SWING (raccomandato da Diplomat Dental)	<input type="radio"/>
Pedale UNO (raccomandato da Diplomat Dental)	<input type="radio"/>
Comando a pedale NOK	<input type="radio"/>
Comando a pedale Marquart	<input type="radio"/>

Tappezzeria	
Tappezzeria standard (senza cuciture).	<input type="radio"/>
Rivestimento cucito	<input type="radio"/>
Rivestimento cucito Premium con SCHIUMA ATTIVA	<input type="radio"/>

I colori della pelle possono essere selezionati nel catalogo dei rivestimenti.

Strumenti dell'elemento dell'assistente	
Siringa Miniassistant 3F	<input type="radio"/>
Siringa Minilight 3F	<input type="radio"/>
Lampada polimerizzante Mectron Starlight	<input type="radio"/>
Lampada polimerizzante Monitex	<input type="radio"/>
Rulli anticaduta per cordoni di aspirazione grandi e piccoli (2 pz.)	<input type="radio"/>
Telecamera intraorale USB Diplomat con software per il collegamento al PC e accessori	<input type="radio"/>
Aspirasaliva aggiuntivo (non compatibile con separatore di amalgama e con l'opzione "solo aspirasaliva")	<input type="radio"/>

Versione a colori dei riuniti odontoiatrici	
Verniciatura del set di colori sull'unità idrica: è possibile scegliere tra tutti i colori.	<input type="radio"/>
Unità verniciata completamente in bianco semi opaco.	<input type="radio"/>

Strumenti per l'elemento odontologo	
SIRINGA	
Siringa Miniassistant 3F	<input type="radio"/>
Siringa Minilight 3F	<input type="radio"/>
Siringa Minilight 6F	<input type="radio"/>
Siringa Minilight 6F dritta con luce e acqua riscaldata	<input type="radio"/>
MICROMOTORE	
SET micromotore DENSIM DX con accessori	<input type="radio"/>
SET micromotore DENSIM DX PRO con accessori	<input type="radio"/>
SET micromotore DENSIM DX BLU con accessori	<input type="radio"/>
SET micromotore DENSIM DX BLU con accessori funzioni endo inversione automatica, avanzamento automatico	<input type="radio"/>
ABLATORE	
Modulo e accessori per ablatore <i>*da selezionare, per aggiungere un ablatore sull'elemento medico</i>	<input type="radio"/>
Ablatore LM-ProPower UltraLED con luce con modulo (4 punte)	<input type="radio"/>
Ablatore EMS MiniPiezon FS-433 senza luce (3 punte)	<input type="radio"/>
Ablatore EMS MiniPiezon FS-432 LED con luce (3 punte)	<input type="radio"/>
Ablatore EMS MiniPiezon FS-367 LED con luce (3 punte)	<input type="radio"/>
Scaler Satelec SP Xinetic senza luce (1 punta)	<input type="radio"/>
Ablatore Satelec NEWTRON senza luce (3 punte)	<input type="radio"/>
Ablatore Satelec NEWTRON LED con luce (3 punte)	<input type="radio"/>
Ablatore NSK VA170 senza luce con modulo (3 punte)	<input type="radio"/>
Ablatore NSK VA170 LED -Lux con luce con modulo (3 punte)	<input type="radio"/>
Scaler Woodpecker UDS-N3 LED (6 punte)	<input type="radio"/>
LAMPADA POLIMERIZZANTE	
Lampada polimerizzante Mectron Starlight	<input type="radio"/>
Lampada polimerizzante Monitex	<input type="radio"/>

Sistemi di disinfezione	
Disinfezione semiautomatica degli strumenti con Alpron (flacone aggiuntivo da 0,6 l, Alpron da 1 l, adattatore per strumenti da inserire nella bacinella)	<input type="radio"/>
Disinfezione automatica e continua del riempibicchiere e dei cordoni degli strumenti (include una bottiglia extra per l'agente disinfettante)	<input type="radio"/>
Sistema di disinfezione WEK integrato conforme alla norma EN1717	<input type="radio"/>
Decontaminazione automatica per cordoni di aspirazione	<input type="radio"/>

Sistema di aspirazione a secco	
Sistema Venturi,	<input type="radio"/>
Cattani miniseparator	<input type="radio"/>
Dürr CS1 separator	<input type="radio"/>
METASYS ECO-L1, separator water-air	<input type="radio"/>
MST1 amalgam separator (including sample disinfection set + applicator + replacement container) separation rate 98,6%	<input type="radio"/>
Dürr CAS-1 amalgam separator, (including replacement container) separation rate 97,9%	<input type="radio"/>

Sistema di aspirazione ad umido	
Aspirazione ad anello umido standard	<input type="radio"/>
Supplemento valvola di selezione (per studi dentistici con due o più poltrone odontoiatriche)	<input type="radio"/>
Supplemento per valvola di selezione e valvola bacinella Duerr per aspirazione a umido (lo scarico e l'aria di aspirazione vanno all'aspiratore)	<input type="radio"/>

Options for central water supply	
Alimentazione idrica centralizzata (compresa la regolazione dell'acqua a 2,5 bar) + Sistema di depressurizzazione della bottiglia	<input type="radio"/>
Sistema per un comodo accesso alla bottiglia per unità con alimentazione idrica centralizzata	<input type="radio"/>
Pannello frontale per connessioni multimediali esterne	<input type="radio"/>

Opzioni senza approvvigionamento idrico centrale	
Regolazione dell'acqua a 2,5 bar (necessaria quando la pressione di ingresso dell'acqua è troppo alta)	<input type="radio"/>
Sistema di depressurizzazione della bottiglia	<input type="radio"/>
Sistema per un comodo accesso alla bottiglia per unità senza alimentazione idrica centralizzata	<input type="radio"/>

Regolazione dei cordoni di aspirazione	
Solo cordone aspirazione grande (HVE) con regolazione manuale	<input type="radio"/>
Solo aspirasaliva	<input type="radio"/>
Due manopoli aspirazione grande (HVE) e piccolo con regolazione manuale – un filtro di aspirazione ad umido	<input type="radio"/>
Due manopoli aspirazione grande (HVE) e piccolo con controllo automatico e valvola multistazione (due filtri di aspirazione)	<input type="radio"/>

Opzioni dell'unità idrica	
Bottiglia per acqua distillate	<input checked="" type="radio"/>
Pannello frontale per connessioni multimediali esterne (aria, acqua, energia) compresa la regolazione dell'acqua a 2,5 bar	<input type="radio"/>

Entra nell'era



del'odontoiatria intelligente..

Scopri il portfolio prodotti di Diplomat Dental.

Dai un'occhiata alla nostra serie Model Pro per saperne di più sulla nuova era dell'odontoiatria digitalizzata.



Model Pro 500.



Model Pro 600.



Model Pro 700.



Model Pro 800.

**Scopri il portfolio prodotti
di Diplomat Dental.**



Poltrona Pro.



Sgabelli dentali.







Microscopio Densim.



**Contatta il nostro team
di vendita:**

+421 33 7954 111
info@diplomat-dental.com

Seguici:

-  @diplomat_dental
-  Diplomat dental
-  Diplomat Dental Solutions
-  Diplomat Dental Solutions

Indirizzo dello showroom:

DIPLOMAT DENTAL s.r.o.
Vrbovská cesta 17
921 01 Piešťany
Repubblica Slovacca

www.diplomat-dental.com

